

KÜGELE



B2B-WEBSHOP für KÜGELE KUNDEN

Jetzt registrieren & rund
um die Uhr exklusive
Vorteile nutzen!



KÜGELE BUCH



Eine Erfolgsgeschichte seit 1965

Die Firma KÜGELE ist ein traditionsreiches Familienunternehmen und gehört zu den führenden Entwicklern, Herstellern und weltweiten Lieferanten von Metallprofilen für alle Arten von Bodenbelägen. Gegründet im Jahr 1965 von Matthias Kügele leitet nun mit Markus Claudius Proll die dritte Generation das Unternehmen.

Technisches Know-How für praktische Innovationen

Seit den ersten Patenten für Aluleisten, die Matthias Kügele in den 1960er Jahren anmeldete, beschäftigt sich KÜGELE mit der Entwicklung innovativer Produkte für Bodenleger, Objekteure und Architekten. Von der Idee, der Skizze, dem Entwurf über die Erstellung der Werkzeuge bis zur Lieferfähigkeit werden laufend neue Profile, neue Leisten entwickelt, die das Sortiment erweitern. Die eigene Entwicklung und Produktion macht es auch möglich, dass KÜGELE maßgeschneiderte Sonderlösungen im Bereich von Aluminium Profilen und Leisten anbieten kann. Vor allem im Objektbau wird das immer häufiger nachgefragt.

Vollsortiment, hohe Lieferfähigkeit

KÜGELE führt ein Vollsortiment an Bodenprofilen aus Aluminium und Edelstahl für unterschiedlichste Beläge – *Laminat-, Parkett- und Massivholzböden, textile und elastische Bodenbeläge sowie keramische Fliesen* – und zeichnet sich durch eine besonders hohe und rasche Lieferfähigkeit aus.

Zunehmend wichtig im KÜGELE Sortiment werden Sockelleisten – einerseits Alu Sockelleisten, die mit ihren überragenden Vorteilen in Bezug auf Brandschutz, Feuchtigkeitsresistenz, Dauerhaftigkeit, Designvielfalt u.v.m. punkten, andererseits exklusive MDF-H Sockelleisten für hochwertige Raumkonzepte, mit denen sich KÜGELE neue Märkte erschließt.

Am Standort Wiener Neudorf wurde darüber hinaus ein moderner One-Stop-Shop für Bodenleger geschaffen, mit einer großen Auswahl an Zubehör von Bauchemie über Trittschalldämmungen bis hin zu Werkzeugen u.v.m.



„Wir machen Zubehör zu unserer Hauptsache“

*Claudius Proll im Gespräch
mit Christian Harder für das
Magazin FussbodenTechnik
06/2022.*

Das Interview
in voller Länge
finden Sie hier:



Der Wunsch von Objekteurs- und Handwerkskunden führte bei KÜGELE 2021 zum größten Umbruch in der Unternehmensgeschichte, wie der Geschäftsführende Gesellschafter Claudius Proll im Interview berichtet: Der österreichische Leisten- und Profilehersteller launchte einen modernen B2B-Webshop plus Webseite – mit dem Ergebnis einer permanenten Erreichbarkeit sowie einer Vervielfachung der Kundenkontakte. Warum KÜGELE während der Corona-Pandemie und trotz gestörter Produktionsketten lieferfähig blieb, verrät der 49-Jährige in FussbodenTechnik.

FT: Inwieweit beeinträchtigen gestörte Lieferketten Ihr Geschäft?

PROLL: Natürlich sind wir auch – wie alle Zubehörlieferanten – von gestörten Lieferketten betroffen. Es ist uns aber in den vergangenen 30 Monaten nahezu durchgehend gelungen, unsere volle Lieferfähigkeit aufrecht zu erhalten, weil wir bereits im Jahr 2017 von Halbfertigprodukten auf ein Fertigwarenlager umgestellt haben. Während der Pandemie hatten wir einen Produkt-Bestand von drei bis sechs Monaten in unserem Fertigwarenlager vorrätig, von dem wir gezehrt haben. Gleichzeitig haben wir Teile unserer Produktionen von China in andere asiatische Länder und nach Europa verlagert. Mittlerweile sind unsere Bestände wieder deutlich aufgefüllt und wir können richtig durchstarten.

FT: Wie viele Außendienstmitarbeiter hat KÜGELE?

PROLL: Wir beschäftigen fünf Außendienstmitarbeiter, die anders als beim Wettbewerb nach Schwerpunkten bei den Kunden aufgeteilt sind:

Der eine Vertriebsmitarbeiter ist spezialisiert auf Parkett, der andere auf Teppichboden und elastische Beläge. Die Zuteilung können wir deshalb so organisieren, weil wir eine enorme Investition in unseren B2B-Webshop und in unsere Webseite www.kuegele.com getätigt haben. Ein Jahr nach dem Start verzeichnet der Webshop heute bereits 500 registrierte Gewerbekunden und deren Anzahl wächst jede Woche weiter.

FT: Das Geheimnis liegt wahrscheinlich darin, dass ein Objekteur jetzt immer dann bestellen kann, wenn er Zeit hat.

PROLL: Ganz egal, ob ein Objekteur in zehn Einfamilienhäusern Bodenbeläge verlegt oder 5.000 m² Büroräume im Objekt – alle Handwerker haben tagtäglich eine Vielzahl von Terminen und können nicht darauf warten, einen Lieferanten zu erreichen. So ist unser B2B-Webshop entstanden, der 24 Stunden am Tag und sieben Tage die Woche verfügbar ist. Was ist für einen Objekteur wichtig? Die 1. Frage lautet: Ist das



Kügele stellte bereits 2017 von Halbfertigprodukten auf ein Fertigwarenlager um. In Zeiten von Lock-down und Corona-Pandemie waren die Österreicher dadurch permanent lieferfähig.

Produkt verfügbar? 2. Ist es in ausreichender Menge verfügbar? 3. Kann ich den Bestellprozess möglichst einfach abwickeln? Bei KÜGELE kann der registrierte Kunde auf 3.000 Artikel zugreifen. Das funktionierende Produkt und seine hohe Qualität wird vom Kunden vorausgesetzt.



**DIREKT ZUM
B2B WEBSHOP FÜR
KÜGELE KUNDEN!**

FT: In unserer Branche geht es aktuell besonders um nachhaltige Produkte. Was halten Sie davon, wenn bei Aluminium-Profilen auf recycelte Rohstoffe gesetzt wird?

PROLL: Das ist natürlich zu begrüßen. Denn bei der Erzeugung von Sekundär-Aluminium werden 90 bis 95% an Energie im Vergleich zur Erzeugung von Primär-Aluminium eingespart. Es ist mittlerweile keine Seltenheit mehr, dass fertige Pressbolzen bis zu 70% Sekundär-Aluminium enthalten. Kügele sammelt daher Ausschuss und Aluminiumreste, die bei der Produktion oder beim Bohren und Stanzen anfallen, und führt diese wieder dem Produktionsprozess zu. Das machen aber alle Anbieter so und ist nichts Besonderes. Aluminium-Barren enthalten immer einen gewissen Anteil an recyceltem Aluminium.

FT: Wie entwickeln sich Leisten- und Profile-Trends im Objekt und beim privaten Bauen?

PROLL: Im Objektgeschäft steht die schnelle Montage im Mittelpunkt. Je einfacher und schneller eine Schraube sitzt, umso besser. Wichtig sind auch Eigenschaften wie Brand-

schutz und Feuchtigkeitsresistenz. Architekten wollen im Objekt vielfach unsichtbare Leisten in Edelstahloptik und bevorzugen Unterputz-Leisten. Dafür haben wir gerade ein Produkt entwickelt und zum Europa-Patent angemeldet, das wahlweise auf oder unter dem Putz eingesetzt werden kann. Beim privaten Bauen geht es zunehmend um Opulenz: Bei uns sind es die MANUFAKTUR-Leisten, die bis zu 20cm hoch sind.

FT: Sie haben vor einem Jahr gesagt, dass Sie in fünf Jahren der Marktführer in D/A/CH für das bodenlegende Handwerk sein wollen. Halten Sie daran fest?

PROLL: Daran halten wir fest und wir sind auf Kurs. Wir wollen 2027 Marktführer im bodenlegenden Handwerk in der D/A/CH/-Region sein. Wir haben 2021 bereits unsere Marktanteile vergrößert und verfolgen eine Reihe von Wachstumsplänen. Wir erwarten im kommenden Jahr einen weiteren Wachstumsschub. Am meisten wachsen möchten wir beim klassischen Objekteur. Für diese Zielgruppe haben wir den **KÜGELE Profikoffer** entwickelt, der sechs Einschübe enthält und 315 Artikel zeigt. Rund 200 Koffer haben wir bereits an Objekteure und große Handwerker verkauft. Für mich ist der Profikoffer analoges Leben, weil man die Produkte in die Hand nehmen kann. Das ist bei aller Digitalisierung immer noch wichtig.

315 BODENPROFILE, FLIESENSCHIENEN, SOCKELLEISTEN UND ZUBEHÖRTEILE, die Sie regelmäßig brauchen, übersichtlich in 6 Laden für Sie zusammengestellt, im praktischen Trolley.





IHRE ANSPECHPARTNER AUS DEM KÜGELE TEAM



**DAGMAR
GROSS-KÜGELE**

GESELLSCHAFTERIN

T +43 1 601 79-0
M +43 676 647 60 00
gross@kuegele.com

MANAGEMENT



**MARKUS
CLAUDIUS PROLL**

GESCHÄFTSFÜHRENDER
GESELLSCHAFTER

T +43 1 601 79-14
M +43 676 506 58 82
mcp@kuegele.com



**ALEXANDER
G. PERKO**

CF0, CIO
PROKURIST

T +43 1 601 79-16
M +43 676 846 010 16
perko@kuegele.com



**NATASCHA
GRABNER**

ASSISTENZ DER
GESCHÄFTSLEITUNG

T +43 1 601 79-26
M +43 676 846 010 26
grabner@kuegele.com

INNENDIENST



**KERSTIN
PROLL-WEIDHOFER**

VERTRIEB
INNENDIENST

T +43 1 601 79-44
T (DE) +49 89 37 55 999-4
M +43 676 846 010 44
proll-weidhofer@kuegele.com



**JESSIKA
PETROVIC**

VERTRIEB
INNENDIENST

T +43 1 601 79-40
T (DE) +49 89 37 55 999-4
petrovic@kuegele.com



**BELINA
KASTL**

VERTRIEB
INNENDIENST

T +43 1 601 79-43
T (DE) +49 89 37 55 999-4
kastl@kuegele.com



**YVONNE
SCHMIDT**

VERTRIEB
INNENDIENST

T +43 1 601 79-42
T (DE) +49 89 37 55 999-4
schmidt@kuegele.com



**VANESSA
ERB**

VERTRIEB
INNENDIENST

T +43 1 601 79-30
T (DE) +49 89 37 55 999-4
erb@kuegele.com

BUCHHALTUNG



**FRIEDERIKE
THURNHER**

BUCHHALTUNG
REKLAMATION

T +43 1 601 79-20
buchhaltung@kuegele.com



**SOPHIE
PERKO-GEYER**

BUCHHALTUNG

T +43 1 601 79-21
spg@kuegele.com



KÜGELE PROFILE GmbH

ÖSTERREICH

SCHAURAUM

IZ NÖ SÜD, Straße 10,
Objekt 49, Sektor ROT
A-2355 Wr. Neudorf
T: +43 1 60 179 - 0
office@kuegele.com

M.A. KÜGELE GmbH

DEUTSCHLAND

Baierbrunner Straße 25
D-81379 München
T: +49 89 37 55 999 - 4
office@kuegele.de

AUSSENDIENST



EVELYN MUCK

GEBIETSREPRÄSENTANTIN
Wien, Niederösterreich,
Oberösterreich, Salzburg,
Burgenland

T +43 1 601 79 - 39
M +43 676 846 010 39
muck@kuegele.com



ANTONIO KONSTANTIN

GEBIETSREPRÄSENTANT
Salzburg, Steiermark,
Kärnten, Tirol,
Vorarlberg

T +43 1 601 79 - 47
M +43 676 846 010 47
konstantin@kuegele.com



MARTIN DAMBACHER

GEBIETSREPRÄSENTANT
DEUTSCHLAND

T +49 89 37 55 999 - 4
M +49 173 633 75 25
dambacher@kuegele.com



DRAGAN ČORIĆ

GEBIETSREPRÄSENTANT
KROATIEN

T +43 1 601 79 - 40
M +385 91 471 88 11
dragancoric@vip.hr

DISPOSITION UND LOGISTIK



WOLFGANG WASSITZKY

LEITUNG DISPOSITION
LAGERLOGISTIK

T +43 1 601 79 - 31
M +43 676 846 010 31
einkauf@kuegele.com



THOMAS SOUKUP

WARENAUSGABE

T +43 1 601 79 - 50
soukup@kuegele.com

KÜGELE

SAUBERE VERBINDUNGEN

mit Bodenprofilen, Verlegesystemen
und Sockelleisten von KÜGELE



NEU

KÜGELE WEBSHOP

Unser gesamtes Produktsortiment, 24/7 verfügbar im neuen Kügele Webshop! Einfach registrieren und bequem online bestellen.



Der KÜGELE MUSTERKOFFER

Unsere Musterkollektion mit mehr als 100 Profilen und Leisten, die Sie am häufigsten brauchen.

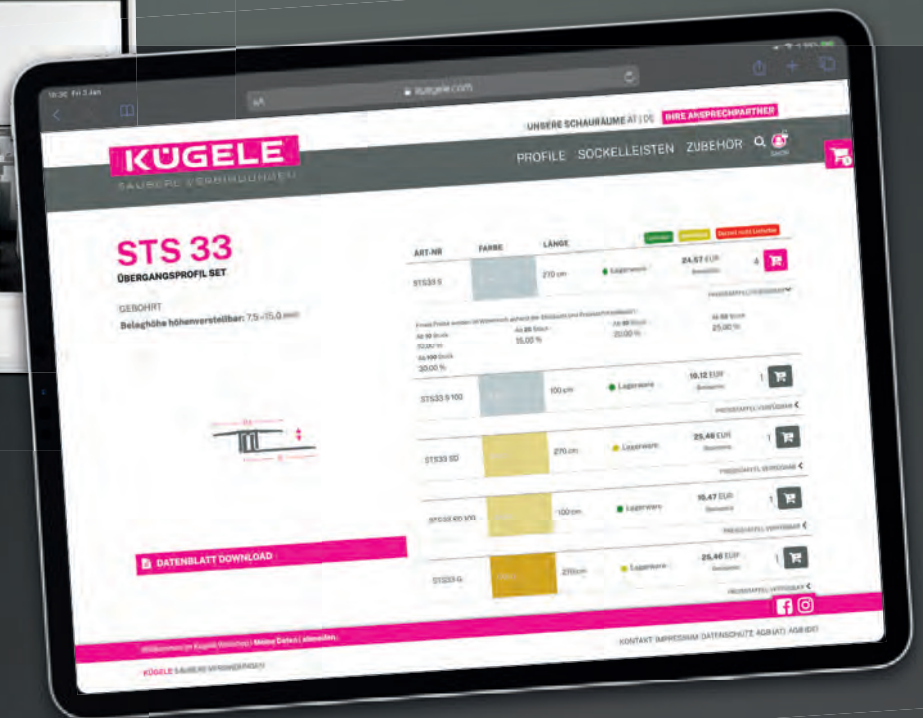

**BESTELLEN
SIE JETZT**

Ihren MUSTERKOFFER

Einfach per E-Mail an office@kuegele.com!

www.kuegele.com

ÖSTERREICH

KÜGELE PROFILE GmbH
IZ NÖ SÜD, Straße 10, Objekt 49,
Sektor ROT, A-2355 Wr. Neudorf

T: +43 1 60 179-0
office@kuegele.com

DEUTSCHLAND

M.A. Kügele GmbH
Baierbrunner Straße 25
D-81379 München

T: +49 89 37 55 999-4
office@kuegele.de

KÜGELE

PROFIKOFFER

MEHR ALS 315 PROFILE

SOCKELLEISTEN UND ZUBEHÖR,
DIE SIE REGELMÄSSIG BRAUCHEN,
IMMER ZUR HAND!



- Optimal für die **Bemusterung und Präsentation** auf der Baustelle oder in Ihrem Schauraum
- **315 Lagerartikel als Muster** übersichtlich in 6 Laden für Sie zusammengestellt
- Als handlicher Trolley **leicht zu transportieren**



**HOLEN SIE SICH IHREN
KÜGELE PROFIKOFFER!**

Lassen Sie sich den Profikoffer von Ihrem Kugele
Gebietsrepräsentanten zeigen oder schauen Sie bei
uns im Schauraum vorbei. Sie werden begeistert
sein, auch von seinem vernünftigen Preis!

www.kuegele.com



WAND & BODEN ELEGANT VERBINDEN

Exklusive Sockelleisten für ein neues, cooles Raumgefühl.

Zu sehen: **Sockelleiste DRESDEN**. Weniger ist mehr. Selbstbewusst, clean.

KÜGELE
MANUFAKTUR

Weitere Infos unter
www.kuegele.com

ÖSTERREICH

KÜGELE PROFILE GmbH
IZ NÖ SÜD, Straße 10, Objekt 49,
Sektor ROT, A-2355 Wr. Neudorf

T: +43 1 601 79-0
office@kuegele.com

DEUTSCHLAND

M.A. Kügele GmbH
Baierbrunner Straße 25
D-81379 München

T: +49 89 37 55 999-4
office@kuegele.de

VERLEGESYSTEME für Laminat und Parkett

STS FLEX	15	1B
STS	17	1C
T-FLEX	21	1D

VERLEGESYSTEME für LVT und Designbeläge

MINI FLEX	25	2A
CONFIGO	27	2B

MONOPROFILE

Winkelprofile	31	3A
Treppenkanten	37	3B
Abschlussprofile Laminat/Parkett	55	3C
Abschlussprofile universal	61	3D
Übergangprofile	77	3E
Ausgleichprofile	91	3F
Klemmprofile	101	3G
Mauerkanten	105	3H
Kondenswasserprofile	107	3I
Profile LED ready	109	3J

GLEITSCHUTZ- und EINLAGESTREIFEN

Gleitschutzstreifen	113	3Y1
Einlagestreifen	117	3Y2

RENOPROFILE

RENO	121	04
------	-----	----

INHALTSVERZEICHNIS

FLIESENPROFILE und BEWEGUNGSFUGEN

5A	Fliesenprofile	127
5B	Bewegungsfugen	139
5C	Biegeprofile	147
5D	Fliesenprofile PVC	151
5E	Zubehör Fliesenprofile	155

EDELSTAHLPROFILE

6A	INOX Monoprofile	161
6B	INOX Fliesenprofile	167
6C	INOX Bewegungsfugen	177
6D	INOX Zubehör Fliesenprofile	181

SOCKELLEISTEN und SOCKELLEISTENZUBEHÖR

8A	Sockelleisten	187
8A1	Alu nach Maß	197
8B	Sockelleisten Zubehör	199
8C	MDF-H Sockelleisten	221
8D	MDF Sockelleisten weiß	233
8E	Furnierte Holzsockelleisten MODERN	239
8F	Dreikant- und Schweizerleisten	241
8G	Furnierte Holzsockelleisten	245
8H	Heizrohrsockelleisten	249

KUNSTSTOFF SOCKELLEISTEN und MAUERKANTEN

9A	Hartschaumsockelleisten	253
9B	Hartschaumsockelleisten Design	255
9C	Teppicheinfassprofile	257
9D	Weichkunststoff Sockelleisten	259
9F	Mauerkanten PVC	261
9G	Treppenkanten und Hohlkehlenstützprofile	263

UNTERLAGEN und TRITTSCHALL

Greenwalk	265	10A
Aquastop	269	10B
Baufolie	273	10C

KLEBPRODUKTE

Montagekleber	275	21C
---------------	-----	-----

KÜGELE

MANUFAKTUR

EXKLUSIVE
SOCKELLEISTEN

6 Designs | 5 Höhen



VIELSEITIG EINSETZBAR

Sockelleisten aus der KÜGELE MANU-FAKTUR werden aus **feuchtigkeitsbeständigem MDF-H Material** gefertigt und **zweimal lackiert**. Das macht sie auch ideal einsetzbar in Nassräumen.



MDF-H – BESSER ALS HOLZ

Die Leisten werden **aus 18 mm starkem MDF-H Material** (mitteldichte Faserplatte) gefertigt. Damit erzielen wir deutlich bessere Produkteigenschaften als mit Schnittholz. Unsere Leisten sind **feuchtigkeitsbeständig, verzerrungsfrei, leicht bearbeitbar, rundum lackierbar, passgenau und langlebig**.



LEISTEN ALS DESIGNELEMENT

... setzen exklusive Akzente in jedem Raum, nicht nur als Sockelleisten, sondern auch als Fensterverkleidungen, Bilder-, Tür- und Schrankrahmen.

Ihren farblichen Gestaltungsmöglichkeiten sind keine Grenzen gesetzt. In der Standardausführung kommen die Leisten weiß matt lackiert (RAL 9016). Auf Wunsch sind sie **in jeder RAL Farbe lackiert erhältlich** oder auch einfach matt grundiert, wenn die Endverarbeitung vor Ort erfolgen soll.



SONDERPROFILE

PROFILE FÜR DEN OBJEKTBEREICH IN 3 SCHRITTEN

Ausgehend von Ihrer Skizze, Ihrem Rohentwurf oder Ihrer Idee einer bestimmten Anwendung oder eines bestimmten Nutzens erarbeiten wir die technische Zeichnung und in weiterer Folge die Reinzeichnung und die CAD-Zeichnung, lassen die Werkzeuge herstellen und fertigen Ihr Sonderprofil.

**JETZT DIREKT
ONLINE ANFRAGEN!**



PASSENDEN SÄULENRINGE?
Mehr ALU NACH MASS auf Seite 198



1

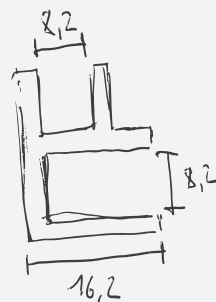

Ihre Idee
als Skizze oder Rohentwurf.

2

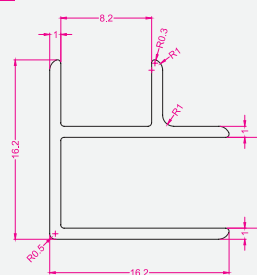

Technische Umsetzung
CAD-Zeichnung zur finalen Abnahme.

3



Produktion & Lieferung
Zuverlässig und zeitgerecht!



STS FLEX

2-teiliges Schraubsystem aus Aluminium
für Laminat und Parkett
höhenverstellbar, schwenkbar

www.kuegele.com

A79127

ABSCHLUSSPROFIL SET

Belaghöhe höhenverstellbar:
7mm - 16mm

gebohrt



FARBE	ARTNR	Preis/Stück		VE
		270cm	100cm	
silber	A79127 S 100	-	Lagerware	10
	A79127 S	Lagerware	-	10
sand	A79127 SD100	-	Bestellware	10
	A79127 SD	Bestellware	-	10
gold	A79127 G 100	-	Bestellware	10
	A79127 G	Bestellware	-	10
bronze	A79127 B 100	-	Bestellware	10
	A79127 B	Bestellware	-	10
titan	A79127 E0100	-	Bestellware	10
	A79127 E0	Bestellware	-	10

A79125

ÜBERGANGSPROFIL SET

Belaghöhe höhenverstellbar:
7mm - 16mm

schwenkbar bis max.:
13mm

gebohrt



FARBE	ARTNR	Preis/Stück		VE
		270cm	100cm	
silber	A79125 S 100	-	Lagerware	10
	A79125 S	Lagerware	-	10
sand	A79125 SD100	-	Bestellware	10
	A79125 SD	Bestellware	-	10
gold	A79125 G 100	-	Bestellware	10
	A79125 G	Bestellware	-	10
bronze	A79125 B 100	-	Bestellware	10
	A79125 B	Bestellware	-	10
titan	A79125 E0100	-	Lagerware	10
	A79125 E0	Lagerware	-	10

A79129

AUSGLEICHPROFIL SET

Belaghöhe höhenverstellbar:
7mm - 16mm

schwenkbar bis max.:
14mm

gebohrt

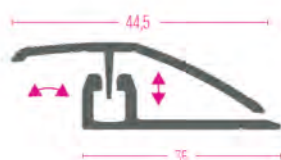

FARBE	ARTNR	Preis/Stück		VE
		270cm	100cm	
silber	A79129 S 100	-	Lagerware	10
	A79129 S	Lagerware	-	10
sand	A79129 SD100	-	Bestellware	10
	A79129 SD	Bestellware	-	10
gold	A79129 G 100	-	Bestellware	10
	A79129 G	Bestellware	-	10
bronze	A79129 B 100	-	Bestellware	10
	A79129 B	Bestellware	-	10
titan	A79129 E0100	-	Bestellware	10
	A79129 E0	Bestellware	-	10



STS

2-teiliges Schraubsystem aus Aluminium
für Laminat und Parkett
höhenverstellbar

www.kuegele.com

STS 21

ABSCHLUSSPROFIL SET

Belaghöhe höhenverstellbar:
7.5mm - 15mm

gebohrt

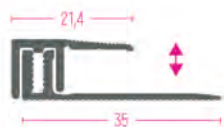

FARBE	ARTNR	Preis/Stück		VE
		270cm	100cm	
silber	STS21 S 100	-	Lagerware	10
	STS21 S	Lagerware	-	10
sand	STS21 SD 100	-	Lagerware	10
	STS21 SD	Lagerware	-	10
gold	STS21 G 100	-	Bestellware	10
	STS21 G	Bestellware	-	10
bronze	STS21 B 100	-	Bestellware	10
	STS21 B	Bestellware	-	10
titan	STS21 EO 100	-	Lagerware	10
	STS21 EO	Lagerware	-	10

STS 33

ÜBERGANGSPROFIL SET

Belaghöhe höhenverstellbar:
7.5mm - 15mm

gebohrt



FARBE	ARTNR	Preis/Stück		VE
		270cm	100cm	
silber	STS33 S 100	-	Lagerware	10
	STS33 S	Lagerware	-	10
sand	STS33 SD 100	-	Lagerware	10
	STS33 SD	Lagerware	-	10
gold	STS33 G 100	-	Bestellware	10
	STS33 G	Bestellware	-	10
bronze	STS33 B 100	-	Bestellware	10
	STS33 B	Bestellware	-	10
titan	STS33 EO 100	-	Lagerware	10
	STS33 EO	Lagerware	-	10

STS 44

AUSGLEICHPROFIL SET

Belaghöhe höhenverstellbar:
7.5mm - 15mm

gebohrt

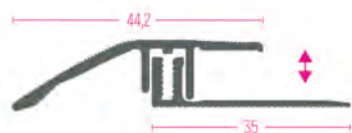

FARBE	ARTNR	Preis/Stück		VE
		270cm	100cm	
silber	STS44 S 100	-	Lagerware	10
	STS44 S	Lagerware	-	10
sand	STS44 SD 100	-	Lagerware	10
	STS44 SD	Lagerware	-	10
gold	STS44 G 100	-	Bestellware	10
	STS44 G	Bestellware	-	10
bronze	STS44 B 100	-	Bestellware	10
	STS44 B	Bestellware	-	10
titan	STS44 EO 100	-	Lagerware	10
	STS44 EO	Lagerware	-	10

STS 21A

ABSCHLUSSPROFIL SET

Belaghöhe höhenverstellbar:
15mm - 22mm

gebohrt

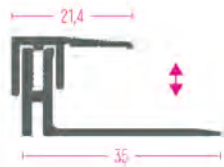

FARBE	ARTNR	Preis/Stück	
		270cm	VE
silber	STS21A S	Lagerware	10
sand	STS21A SD	Bestellware	10
gold	STS21A G	Bestellware	10
bronze	STS21A B	Bestellware	10
titan	STS21A E0	Bestellware	10

STS 33A

ÜBERGANGSPROFIL SET

Belaghöhe höhenverstellbar:
15mm - 22mm

gebohrt

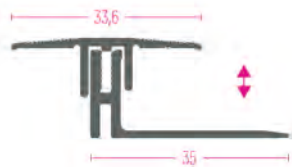

FARBE	ARTNR	Preis/Stück	
		270cm	VE
silber	STS33A S	Lagerware	10
sand	STS33A SD	Bestellware	10
gold	STS33A G	Bestellware	10
bronze	STS33A B	Bestellware	10
titan	STS33A E0	Bestellware	10

STS 44A

AUSGLEICHPROFIL SET

Belaghöhe höhenverstellbar:
15mm - 22mm

gebohrt

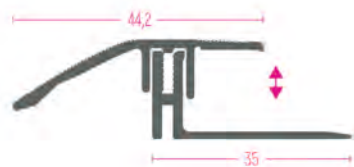

FARBE	ARTNR	Preis/Stück	
		270cm	VE
silber	STS44A S	Lagerware	10
sand	STS44A SD	Bestellware	10
gold	STS44A G	Bestellware	10
bronze	STS44A B	Bestellware	10
titan	STS44A E0	Bestellware	10

STS 28

TREPPENKANTE SET

Belaghöhe höhenverstellbar:
7.5mm - 15mm

gebohrt

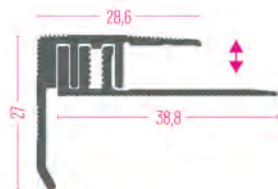

FARBE	ARTNR	Preis/Stück	VE
silber	STS28 S	270cm Lagerware	10



T-FLEX

2-teiliges Klemmsystem aus Aluminium
für Laminat und Parkett
höhenverstellbar, schwenkbar

www.kuegele.com

TF 520

ABSCHLUSSPROFIL SET

Belaghöhe höhenverstellbar:
7mm - 13mm

ungebohrt

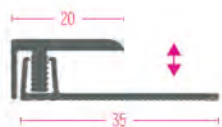

FARBE	ARTNR	Preis/Stück		VE
		270cm	100cm	
silber	TF520 S 100	-	Lagerware	10
	TF520 S	Lagerware	-	10
sand	TF520 SD 100	-	Lagerware	10
	TF520 SD	Lagerware	-	10
titan	TF520 EO 100	-	Lagerware	10
	TF520 EO	Lagerware	-	10
schwarz	TF520 SW 100	-	Bestellware	10
	TF520 SW	Bestellware	-	10

TF 530

ÜBERGANGSPROFIL SET

Belaghöhe höhenverstellbar:
7mm - 13mm

schwenkbar bis max.:
5mm

ungebohrt

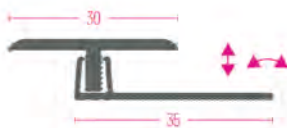

FARBE	ARTNR	Preis/Stück		VE
		270cm	100cm	
silber	TF530 S 100	-	Lagerware	10
	TF530 S	Lagerware	-	10
sand	TF530 SD 100	-	Lagerware	10
	TF530 SD	Lagerware	-	10
titan	TF530 EO 100	-	Lagerware	10
	TF530 EO	Lagerware	-	10
schwarz	TF530 SW 100	-	Bestellware	10
	TF530 SW	Bestellware	-	10

TF 550

ÜBERGANGSPROFIL BOMBIERT SET

Belaghöhe höhenverstellbar:
7mm - 13mm

schwenkbar bis max.:
5mm

ungebohrt



FARBE	ARTNR	Preis/Stück		VE
		270cm	100cm	
silber	TF550 S 100	-	Lagerware	10
	TF550 S	Lagerware	-	10
sand	TF550 SD 100	-	Bestellware	10
	TF550 SD	Bestellware	-	10
titan	TF550 EO 100	-	Bestellware	10
	TF550 EO	Bestellware	-	10

TF 540

AUSGLEICHSPROFIL SET

Belaghöhe höhenverstellbar:
7mm - 13mm

schwenkbar bis max.:
12mm

ungebohrt



FARBE	ARTNR	Preis/Stück		VE
		270cm	100cm	
silber	TF540 S 100	-	Lagerware	10
	TF540 S	Lagerware	-	10
sand	TF540 SD 100	-	Lagerware	10
	TF540 SD	Lagerware	-	10
titan	TF540 EO 100	-	Bestellware	10
	TF540 EO	Lagerware	-	10

TF 52A

ABSCHLUSSPROFIL SET

Belaghöhe höhenverstellbar:
13mm - 18mm

ungebohrt

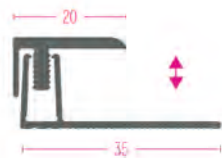

FARBE	ARTNR	Preis/Stück		VE
		270cm	100cm	
silber	TF52A S 100	-	Lagerware	10
	TF52A S	Lagerware	-	10
sand	TF52A SD 100	-	Lagerware	10
	TF52A SD	Lagerware	-	10
titan	TF52A EO	Bestellware	-	10

TF 53A

ÜBERGANGSPROFIL SET

Belaghöhe höhenverstellbar:
13mm - 18mm

schwenkbar bis max.:
5mm

ungebohrt

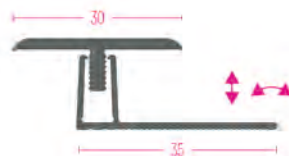

FARBE	ARTNR	Preis/Stück		VE
		270cm	100cm	
silber	TF53A S 100	-	Lagerware	10
	TF53A S	Lagerware	-	10
sand	TF53A SD 100	-	Lagerware	10
	TF53A SD	Lagerware	-	10
titan	TF53A EO	Bestellware	-	10

TF 55AÜBERGANGSPROFIL
BOMBIERT SETBelaghöhe höhenverstellbar:
13mm - 18mmschwenkbar bis max.:
5mm

ungebohrt



FARBE	ARTNR	Preis/Stück		VE
		270cm	100cm	
silber	TF55A S 100	-	Lagerware	10
	TF55A S	Lagerware	-	10
sand	TF55A SD 100	-	Lagerware	10
	TF55A SD	Bestellware	-	10

TF 54A

AUSGLEICHPROFIL SET

Belaghöhe höhenverstellbar
13mm - 17mmschwenkbar bis max.:
13mm

ungebohrt

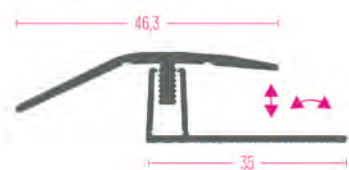

FARBE	ARTNR	Preis/Stück		VE
		270cm	100cm	
silber	TF54A S 100	-	Lagerware	10
	TF54A S	Lagerware	-	10
sand	TF54A SD 100	-	Lagerware	10
	TF54A SD	Lagerware	-	10



MINI FLEX

2-teiliges Schraubsystem aus Aluminium
für LVT und Designbeläge
höhenverstellbar, schwenkbar

www.kuegele.com

MINI FLEX

79177

ABSCHLUSSPROFIL SET

Belaghöhe höhenverstellbar:
3.9mm - 7.6mm

gebohrt



FARBE	ARTNR	Preis/Stück		VE
		270cm	100cm	
silber	79177 S 100	-	Lagerware	10
	79177 S	Lagerware	-	10
sand	79177 SD 100	-	Lagerware	10
	79177 SD	Lagerware	-	10
gold	79177 G 100	-	Bestellware	10
	79177 G	Bestellware	-	10
bronze	79177 B 100	-	Bestellware	10
	79177 B	Bestellware	-	10
titan	79177 EO 100	-	Lagerware	10
	79177 EO	Lagerware	-	10

79175

ÜBERGANGSPROFIL SET

Belaghöhe höhenverstellbar:
3.9mm - 7.6mm

schwenkbar bis max.:
9mm

gebohrt



FARBE	ARTNR	Preis/Stück		VE
		270cm	100cm	
silber	79175 S 100	-	Lagerware	10
	79175 S	Lagerware	-	10
sand	79175 SD 100	-	Lagerware	10
	79175 SD	Lagerware	-	10
gold	79175 G 100	-	Bestellware	10
	79175 G	Bestellware	-	10
bronze	79175 B 100	-	Bestellware	10
	79175 B	Bestellware	-	10
titan	79175 EO 100	-	Lagerware	10
	79175 EO	Lagerware	-	10

79179

AUSGLEICHPROFIL SET

Belaghöhe höhenverstellbar:
3.9mm - 7.6mm

schwenkbar bis max.:
9mm

gebohrt

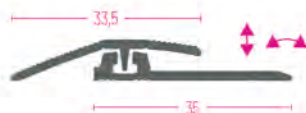

FARBE	ARTNR	Preis/Stück		VE
		270cm	100cm	
silber	79179 S 100	-	Lagerware	10
	79179 S	Lagerware	-	10
sand	79179 SD 100	-	Lagerware	10
	79179 SD	Lagerware	-	10
gold	79179 G 100	-	Bestellware	10
	79179 G	Bestellware	-	10
bronze	79179 B 100	-	Bestellware	10
	79179 B	Bestellware	-	10
titan	79179 EO 100	-	Lagerware	10
	79179 EO	Lagerware	-	10



CONFIGO

2-teiliges Klemmsystem aus Aluminium
für LVT und Designbeläge
höhenverstellbar

www.kuegele.com

CFG 221

ABSCHLUSSPROFIL SET

Belaghöhe höhenverstellbar:
3.6mm - 7mm

ungebohrt

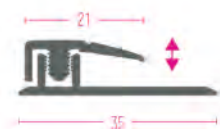

FARBE	ARTNR	Preis/Stück		VE
		270cm	100cm	
silber	CFG221 S 100	-	Lagerware	10
	CFG221 S	Lagerware	-	10
titan	CFG221 E0100	-	Bestellware	10
	CFG221 E0	Lagerware	-	10

CFG 230

ÜBERGANGSPROFIL SET

Belaghöhe höhenverstellbar:
3.6mm - 7mm

ungebohrt

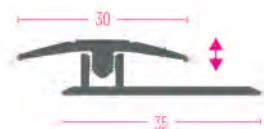

FARBE	ARTNR	Preis/Stück		VE
		270cm	100cm	
silber	CFG230 S 100	-	Lagerware	10
	CFG230 S	Lagerware	-	10
titan	CFG230 E0100	-	Bestellware	10
	CFG230 E0	Lagerware	-	10

CFG 233

AUSGLEICHPROFIL SET

Belaghöhe höhenverstellbar:
3.6mm - 7mm

ungebohrt

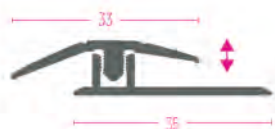

FARBE	ARTNR	Preis/Stück		VE
		270cm	100cm	
silber	CFG233 S 100	-	Lagerware	10
	CFG233 S	Lagerware	-	10
titan	CFG233 E0100	-	Bestellware	10
	CFG233 E0	Bestellware	-	10

CFG 625

TREPPENKANTE SET

Belaghöhe höhenverstellbar:
3,6mm - 7mm

ungebohrt

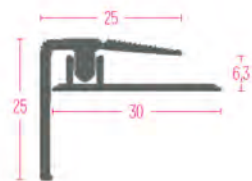

FARBE	ARTNR	Preis/Stück	VE
silber	CFG625 S	270cm Lagerware	10

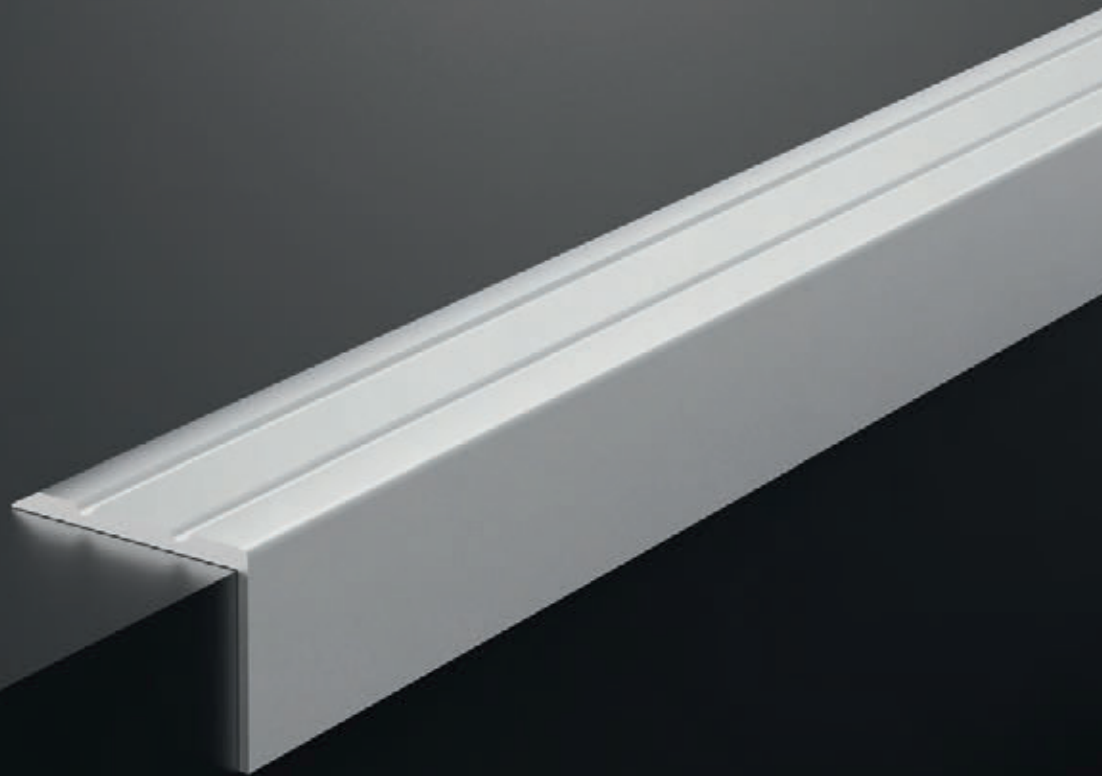

Winkelprofile

aus Aluminium

www.kuegele.com

1105 A

WINKELPROFIL

Belaghöhe:
25mm

gebohrt



FARBE	ARTNR	Preis/Stück		VE
		270cm	100cm	
silber	1105A S 100	-	Lagerware	10
	1105 A S	Lagerware	-	10
sand	1105 A SD	Bestellware	-	10
titan	1105 A EO	Bestellware	-	10

1105 A UNG

WINKELPROFIL

Belaghöhe:
25mm

ungebohrt



FARBE	ARTNR	Preis/Stück		VE
		270cm		
silber	1105 A S UNG	Bestellware		10

1105 A SKL

WINKELPROFIL

Belaghöhe:
25mm

selbstklebend



FARBE	ARTNR	Preis/Stück		VE
		270cm	100cm	
silber	1105A S 100S	-	Lagerware	10
	1105 A S SKL	Lagerware	-	10
titan	1105 A EO SK	Bestellware	-	10

105 A

WINKELPROFIL

Belaghöhe:
18mm

gebohrt



FARBE	ARTNR	Preis/Stück		VE
		270cm	100cm	
silber	105A S 100	-	Lagerware	10
	105 A S	Lagerware	-	10
sand	105A SD 100	-	Lagerware	10
	105 A SD	Lagerware	-	10
gold	105 A G	Lagerware	-	10
bronze	105 A B	Bestellware	-	10
titan	105A EO 100	-	Lagerware	10
	105 A EO	Lagerware	-	10

105 A UNG

WINKELPROFIL

Belaghöhe:
18mm

ungebohrt



FARBE	ARTNR	Preis/Stück		VE
		270cm		
silber	105 A S UNGB	Lagerware		10
sand	105 A SD UNG	Bestellware		10
titan	105 A EO UNG	Bestellware		10

105 A SKL

WINKELPROFIL

Belaghöhe:
18mm

selbstklebend



FARBE	ARTNR	Preis/Stück		VE
		270cm	100cm	
silber	105A S 100 S	-	Lagerware	10
	105 A S SKL	Lagerware	-	10
sand	105A SD 100S	-	Lagerware	10
	105 A SD SKL	Lagerware	-	10
gold	105 A G SKL	Bestellware	-	10
bronze	105 A B SKL	Bestellware	-	10
titan	105A EO 100S	-	Lagerware	10
	105 A EO SKL	Lagerware	-	10

105 B

WINKELPROFIL

Belaghöhe:
8mm

gebohrt



FARBE	ARTNR	Preis/Stück		VE
		270cm	100cm	
silber	105B S 100	-	Lagerware	10
	105 B S	Lagerware	-	10
sand	105B SD 100	-	Lagerware	10
	105 B SD	Lagerware	-	10
gold	105 B G	Lagerware	-	10
bronze	105 B B	Lagerware	-	10
titan	105B EO 100	-	Lagerware	10
	105 B EO	Lagerware	-	10

105 B UNG

WINKELPROFIL

Belaghöhe:
8mm

ungebohrt



FARBE	ARTNR	Preis/Stück		VE
		270cm		
silber	105 B S UNGB	Lagerware		10
titan	105 B EO UNG	Lagerware		10

105 B SKL

WINKELPROFIL

Belaghöhe:
8mm

selbstklebend



FARBE	ARTNR	Preis/Stück		VE
		270cm	100cm	
silber	105B S 100 S	-	Lagerware	10
	105 B S SKL	Lagerware	-	10
sand	105B SD 100S	-	Lagerware	10
	105 B SD SKL	Lagerware	-	10
gold	105 B G SKL	Lagerware	-	10
bronze	105 B B SKL	Lagerware	-	10
titan	105B EO 100S	-	Lagerware	10
	105 B EO SKL	Lagerware	-	10

105 C

WINKELPROFIL

Belaghöhe:
13mm

gebohrt



FARBE	ARTNR	Preis/Stück		VE
		270cm	100cm	
silber	105C S 100	-	Lagerware	10
	105 C S	Lagerware	-	10
sand	105C SD 100	-	Lagerware	10
	105 C SD	Lagerware	-	10

105 C UNG

WINKELPROFIL

Belaghöhe:
13mm

ungebohrt

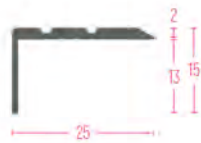

FARBE	ARTNR	Preis/Stück		VE
		270cm		
silber	105 C S UNGB	Lagerware		10

105 C SKL

WINKELPROFIL

Belaghöhe:
13mm

selbstklebend

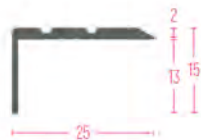

FARBE	ARTNR	Preis/Stück		VE
		270cm	100cm	
silber	105C S 100 S	-	Lagerware	10
	105 C S SKL	Lagerware	-	10
sand	105C SD 100S	-	Lagerware	10
	105 C SD SKL	Bestellware	-	10

3A

MONOPROFILE
Winkelprofile

MONOPROFILE

3B



Treppenkanten

aus Aluminium

www.kuegele.com

110 A

TREPPENKANTE

Innenhöhe:
10mm

gebohrt

passend zu Einlagestreifen
20114, 12 Schwarz



		Preis/Stück	
FARBE	ARTNR	270cm	VE
silber	110 A S	Lagerware	10

110 B

TREPPENKANTE

Innenhöhe:
27mm

gebohrt

passend zu Einlagestreifen
225, 1225



		Preis/Stück	
FARBE	ARTNR	270cm	VE
silber	110 B S	Lagerware	10



TREPPENKANTENPROFIL

STS28

Informationen zur Bestellung finden Sie auf Seite 20

1103

TREPPENKANTE

Innenhöhe:
36.6mm

ungebohrt

passend zu Einlagestreifen
20114, 12 Schwarz



		Preis/Stück	
FARBE	ARTNR	300cm	VE
silber	1103 S	Lagerware	10

3101

TREPPENKANTE

Innenhöhe:
20mm

gebohrt



		Preis/Stück	
FARBE	ARTNR	270cm	VE
silber	3101 S	Lagerware	10

3101 UNGB

TREPPENKANTE

Innenhöhe:
20mm

ungebohrt

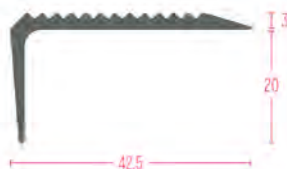

		Preis/Stück	
FARBE	ARTNR	270cm	VE
silber	3101 S UNGB	Lagerware	10

3102 GEB

TREPPENKANTE

Innenhöhe:
25mm

gebohrt



FARBE	ARTNR	Preis/Stück	VE
silber	3102 S GEB	270cm Lagerware	10

3102 UNGB

TREPPENKANTE

Innenhöhe:
25mm

ungebohrt



FARBE	ARTNR	Preis/Stück	VE
silber	3102 S	270cm Lagerware	10



TREPPENKANTENPROFIL

CFG 625

Informationen zur Bestellung finden Sie auf Seite 29

3105

TREPPENKANTE

Innenhöhe:
30mm

gebohrt



FARBE	ARTNR	Preis/Stück	
		270cm	VE
<i>silber</i>	3105 S	Lagerware	10
<i>sand</i>	3105 SD	Lagerware	10
<i>gold</i>	3105 G	Lagerware	10
<i>bronze</i>	3105 B	Lagerware	10
<i>titan</i>	3105 EO	Lagerware	10

3105 UNGB

TREPPENKANTE

Innenhöhe:
30mm

ungebohrt



FARBE	ARTNR	Preis/Stück	
		270cm	VE
<i>silber</i>	3105 S UNGB	Lagerware	10
<i>sand</i>	3105 SD UNGB	Lagerware	10
<i>gold</i>	3105 G UNGB	Lagerware	10
<i>bronze</i>	3105 B UNGB	Lagerware	10
<i>titan</i>	3105 EO UNGB	Lagerware	10



3108

TREPPENKANTE

Innenhöhe:
42mm

gebohrt



		Preis/Stück	
FARBE	ARTNR	270cm	VE
silber	3108 S	Lagerware	10

3108 UNGB

TREPPENKANTE

Innenhöhe:
42mm

ungebohrt



		Preis/Stück	
FARBE	ARTNR	270cm	VE
silber	3108 S UNGB	Lagerware	10

3103

TREPPENKANTE

Innenhöhe:
63mm

gebohrt

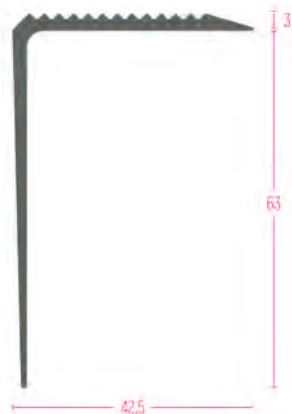

		Preis/Stück	
FARBE	ARTNR	270cm	VE
silber	3103 S	Lagerware	10

3103 UNGB

TREPPENKANTE

Innenhöhe:
63mm

ungebohrt

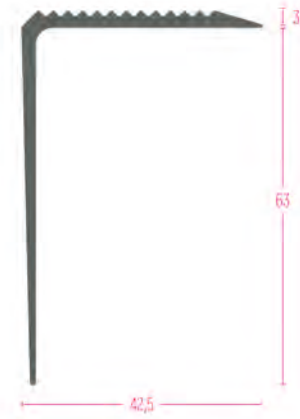

		Preis/Stück	
FARBE	ARTNR	270cm	VE
silber	3103 S UNGB	Bestellware	10

3106

TREPPENKANTE

Innenhöhe:
22.5mm

gebohrt

passend z. Einlagestreifen 50
ST



		Preis/Stück	
FARBE	ARTNR	270cm	VE
silber	3106 S	Lagerware	10

3107

TREPPENKANTE

Innenhöhe:
44.5mm

gebohrt

passend z. Einlagestreifen 50
ST

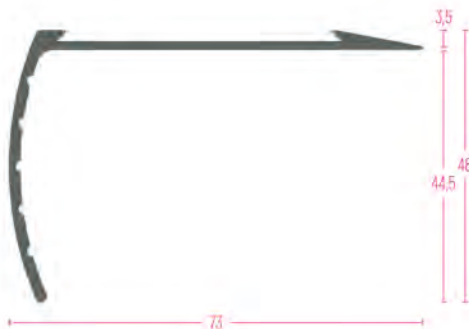

		Preis/Stück	
FARBE	ARTNR	270cm	VE
silber	3107 S	Lagerware	10

703 A

TREPPENKANTE

Innenhöhe:
28,5mm

gebohrt

passend z. Einlagestreifen 27 E

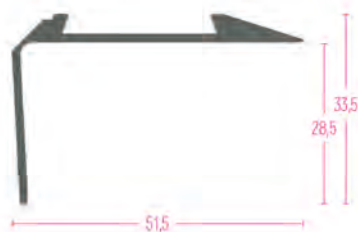

		Preis/Stück	
FARBE	ARTNR	270cm	VE
silber	703 A S	Lagerware	10

101

TREPPENKANTE

Belaghöhe:
4mm

Innenhöhe:
13mm

gebohrt

passend z. Einlagestreifen 27 E

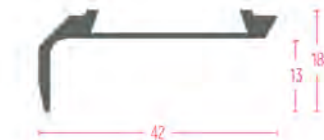

		Preis/Stück	
FARBE	ARTNR	270cm	VE
silber	101 S	Lagerware	10

109

TREPPENKANTE

Belaghöhe:
2,8mm

Innenhöhe:
23,5mm

gebohrt



		Preis/Stück	
FARBE	ARTNR	270cm	VE
silber	109 S	Lagerware	10
titan	109 EO	Bestellware	10

109 3A

TREPPENKANTE

Belaghöhe:
3mm

Innenhöhe:
10mm

gebohrt

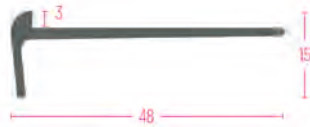

FARBE	ARTNR	Preis/Stück	
		270cm	VE
silber	109 3A S	Lagerware	10
titan	109 3A EO	Bestellware	10

109 3B

TREPPENKANTE

Belaghöhe:
2.8mm

Innenhöhe:
35mm

gebohrt



FARBE	ARTNR	Preis/Stück	
		270cm	VE
silber	109 3B S	Lagerware	10
titan	109 3B EO	Bestellware	10

109 21

TREPPENKANTE

Belaghöhe:
2.1mm

Innenhöhe:
26.8mm

gebohrt

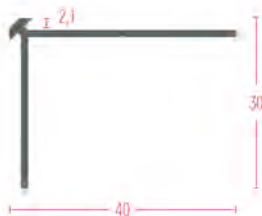

FARBE	ARTNR	Preis/Stück	
		270cm	VE
silber	109 21 S	Lagerware	10
titan	109 21 EO	Bestellware	10

109 26

TREPPENKANTE

Belaghöhe:
2.6mm

Innenhöhe:
26.2mm

gebohrt

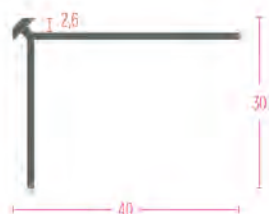

FARBE	ARTNR	Preis/Stück	
		270cm	VE
silber	109 26 S	Lagerware	10
titan	109 26 EO	Bestellware	10

109 30

TREPPENKANTE

Belaghöhe:
3mm

Innenhöhe:
25.8mm

gebohrt



FARBE	ARTNR	Preis/Stück	
		270cm	VE
silber	109 30 S	Lagerware	10
titan	109 30 EO	Bestellware	10

109 55

TREPPENKANTE

Belaghöhe:
5.5mm

Innenhöhe:
25.8mm

gebohrt

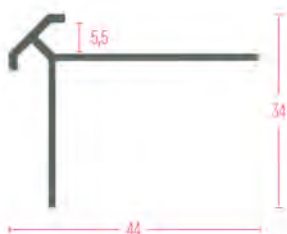

FARBE	ARTNR	Preis/Stück	
		270cm	VE
silber	109 55 S	Lagerware	10
titan	109 55 EO	Bestellware	10

109 2,2

TREPPENKANTE

Belaghöhe:
2.2mm

Innenhöhe:
9.8mm

gebohrt



		Preis/Stück	
FARBE	ARTNR	270cm	VE
silber	109 2,2 S	Lagerware	10
titan	109 2,2 EO	Bestellware	10

109 2,5

TREPPENKANTE

Belaghöhe:
2.5mm

Innenhöhe:
9.9mm

gebohrt



		Preis/Stück	
FARBE	ARTNR	270cm	VE
silber	109 2,5 S	Lagerware	10
titan	109 2,5 EO	Bestellware	10

109 3,7

TREPPENKANTE

Belaghöhe:
3.7mm

Innenhöhe:
10mm

gebohrt



		Preis/Stück	
FARBE	ARTNR	270cm	VE
silber	109 3,7 S	Lagerware	10
titan	109 3,7 EO	Bestellware	10

IW25253

TREPPENKANTE -
 INNENWINKEL

Belaghöhe:
 3mm

ungebohrt



		Preis/Stück	
FARBE	ARTNR	270cm	VE
silber	IW25253 S	Lagerware	10

IW25255

TREPPENKANTE -
 INNENWINKEL

Belaghöhe:
 5mm

ungebohrt



		Preis/Stück	
FARBE	ARTNR	270cm	VE
silber	IW25255 S	Lagerware	10

108 D

TREPPENKANTE

Belaghöhe:
 2.2mm

Innenhöhe:
 6mm

gebohrt

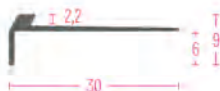

		Preis/Stück	
FARBE	ARTNR	270cm	VE
silber	108 D S	Lagerware	10

108 E

TREPPENKANTE

Belaghöhe:
3mm

Innenhöhe:
11mm

gebohrt



		Preis/Stück	
FARBE	ARTNR	270cm	VE
silber	108 E S	Lagerware	10

108 M

TREPPENKANTE

Belaghöhe:
3.7mm

Innenhöhe:
6mm

gebohrt



		Preis/Stück	
FARBE	ARTNR	270cm	VE
silber	108 M S	Bestellware	10

112

TREPPENKANTE

Belaghöhe:
6.5mm

Innenhöhe:
9.7mm

gebohrt



		Preis/Stück	
FARBE	ARTNR	270cm	VE
silber	112 S	Lagerware	10

113

TREPPENKANTE

Belaghöhe:
4.5mm

Innenhöhe:
6.7mm

gebohrt



		Preis/Stück	
FARBE	ARTNR	270cm	VE
silber	113 S	Lagerware	10

113 A

TREPPENKANTE

Belaghöhe:
4.5mm

Innenhöhe:
15mm

gebohrt



		Preis/Stück	
FARBE	ARTNR	270cm	VE
silber	113 A S	Lagerware	10

113 B

TREPPENKANTE

Belaghöhe:
2.5mm

Innenhöhe:
7mm

gebohrt



		Preis/Stück	
FARBE	ARTNR	270cm	VE
silber	113 B S	Lagerware	10

113 C

TREPPENKANTE

Belaghöhe:
5mm

Innenhöhe:
6.7mm

gebohrt



		Preis/Stück	
FARBE	ARTNR	270cm	VE
silber	113 C S	Lagerware	10

113 D

TREPPENKANTE

Belaghöhe:
5mm

Innenhöhe:
15mm

gebohrt



		Preis/Stück	
FARBE	ARTNR	270cm	VE
silber	113 D S	Bestellware	10

113 G

TREPPENKANTE

Belaghöhe:
2.1mm

Innenhöhe:
7mm

gebohrt



		Preis/Stück	
FARBE	ARTNR	270cm	VE
silber	113 G S	Bestellware	10

111

TREPPENKANTE

Belaghöhe:
6.5mmInnenhöhe:
10.2mm

gebohrt



		Preis/Stück	
FARBE	ARTNR	270cm	VE
silber	111 S	Lagerware	10

111 A

TREPPENKANTE

Belaghöhe:
4.2mmInnenhöhe:
7mm

gebohrt



		Preis/Stück	
FARBE	ARTNR	270cm	VE
silber	111 A S	Lagerware	10

111 B

TREPPENKANTE

Belaghöhe:
4.2mmInnenhöhe:
7mm

gebohrt



		Preis/Stück	
FARBE	ARTNR	270cm	VE
silber	111 B S	Bestellware	10

111 C

TREPPENKANTE

Belaghöhe:
5mm

Innenhöhe:
7mm

gebohrt



		Preis/Stück	
FARBE	ARTNR	270cm	VE
silber	111 C S	Lagerware	10

15070

TREPPENKANTE

Belaghöhe:
7.1mm

Innenhöhe:
8mm

gebohrt

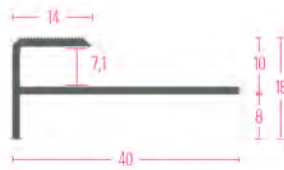

		Preis/Stück	
FARBE	ARTNR	270cm	VE
silber	15070 S	Lagerware	10

15080

TREPPENKANTE

Belaghöhe:
8.1mm

Innenhöhe:
8mm

gebohrt

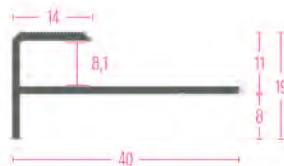

		Preis/Stück	
FARBE	ARTNR	270cm	VE
silber	15080 S	Lagerware	10

15110

TREPPENKANTE

Belaghöhe:
11,1mm

Innenhöhe:
8mm

gebohrt

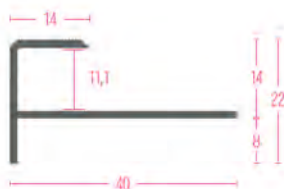

		Preis/Stück	
FARBE	ARTNR	270cm	VE
silber	15110 S	Lagerware	10

15150

TREPPENKANTE

Belaghöhe:
15,1mm

Innenhöhe:
8mm

gebohrt

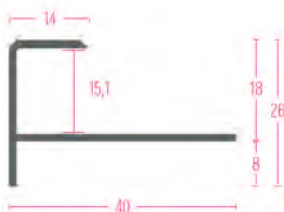

		Preis/Stück	
FARBE	ARTNR	270cm	VE
silber	15150 S	Lagerware	10



TREPPENKANTENPROFIL

CFG 625

Informationen zur Bestellung finden Sie auf Seite 29



Abschlussprofile Laminat/Parkett

aus Aluminium

www.kuegele.com

11055

ABSCHLUSSPROFIL

Belaghöhe:
5.5mm

ungebohrt

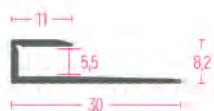

FARBE	ARTNR	Preis/Stück		VE
		270cm	100cm	
silber	11055 S 100	-	Lagerware	10
	11055 S	Lagerware	-	10
sand	11055 SD 100	-	Bestellware	10
	11055 SD	Bestellware	-	10
titan	11055 EO	Bestellware	-	10

11070

ABSCHLUSSPROFIL

Belaghöhe:
7.1mm

ungebohrt

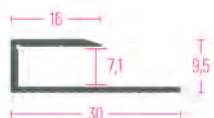

FARBE	ARTNR	Preis/Stück		VE
		270cm	100cm	
silber	11070 S 100	-	Lagerware	10
	11070 S	Lagerware	-	10
sand	11070 SD 100	-	Bestellware	10
	11070 SD	Bestellware	-	10
titan	11070 EO	Bestellware	-	10

11080

ABSCHLUSSPROFIL

Belaghöhe:
8.4mm

ungebohrt

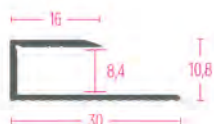

FARBE	ARTNR	Preis/Stück		VE
		270cm	100cm	
silber	11080 S 100	-	Lagerware	10
	11080 S	Lagerware	-	10
sand	11080 SD 100	-	Lagerware	10
	11080 SD	Lagerware	-	10
gold	11080 G	Bestellware	-	10
titan	11080 EO	Lagerware	-	10

Abschlussprofile Laminat/Parkett

11100

ABSCHLUSSPROFIL

Belaghöhe:
10.2mm

ungebohrt

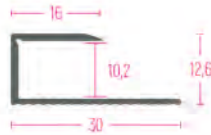

FARBE	ARTNR	Preis/Stück		VE
		270cm	100cm	
silber	11100 S 100	-	Lagerware	10
	11100 S	Lagerware	-	10
sand	11100 SD 100	-	Bestellware	10
	11100 SD	Bestellware	-	10
gold	11100 G	Bestellware	-	10
titan	11100 EO	Bestellware	-	10

11110

ABSCHLUSSPROFIL

Belaghöhe:
11.2mm

ungebohrt

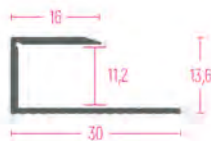

FARBE	ARTNR	Preis/Stück		VE
		270cm	100cm	
silber	11110 S 100	-	Lagerware	10
	11110 S	Lagerware	-	10
sand	11110 SD 100	-	Bestellware	10
	11110 SD	Bestellware	-	10
gold	11110 G	Bestellware	-	10

11120

ABSCHLUSSPROFIL

Belaghöhe:
12.2mm

ungebohrt



FARBE	ARTNR	Preis/Stück		VE
		270cm		
silber	11120 S	Lagerware		10

Abschlussprofile Laminat/Parkett

11130

ABSCHLUSSPROFIL

Belaghöhe:
13.2mm

ungebohrt



FARBE	ARTNR	Preis/Stück		VE
		270cm	100cm	
silber	11130 S 100	-	Lagerware	10
	11130 S	Lagerware	-	10
sand	11130 SD 100	-	Bestellware	10
	11130 SD	Bestellware	-	10

11140

ABSCHLUSSPROFIL

Belaghöhe:
14.1mm

ungebohrt



FARBE	ARTNR	Preis/Stück		VE
		270cm	100cm	
silber	11140 S 100	-	Lagerware	10
	11140 S	Lagerware	-	10
sand	11140 SD 100	-	Bestellware	10
	11140 SD	Lagerware	-	10
gold	11140 G	Bestellware	-	10

11150

ABSCHLUSSPROFIL

Belaghöhe:
15.1mm

ungebohrt



FARBE	ARTNR	Preis/Stück		VE
		270cm	100cm	
silber	11150 S 100	-	Lagerware	10
	11150 S	Lagerware	-	10
sand	11150 SD 100	-	Lagerware	10
	11150 SD	Lagerware	-	10
titan	11150 EO	Bestellware	-	10

Abschlussprofile Laminat/Parkett

11180

ABSCHLUSSPROFIL

Belaghöhe:
18.2mm

ungebohrt

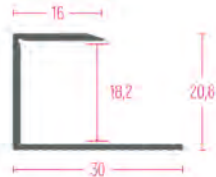

		Preis/Stück	
FARBE	ARTNR	270cm	VE
silber	11180 S	Lagerware	10

11220

ABSCHLUSSPROFIL

Belaghöhe:
22.2mm

ungebohrt

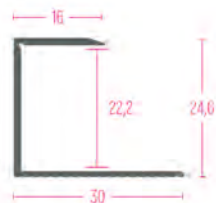

		Preis/Stück	
FARBE	ARTNR	270cm	VE
silber	11220 S	Lagerware	10

3C

MONOPROFILE

Abschlussprofile Laminat/Parkett



Abschlussprofile universal

aus Aluminium

www.kuegele.com

Abschlussprofile universal

20101

L-WINKEL

ungebohrt



FARBE	ARTNR	Preis/Stück	
		300cm	VE
silber	20101 S	Lagerware	10
roh	20101 R	Lagerware	10

20201

L-WINKEL

ungebohrt



FARBE	ARTNR	Preis/Stück	
		300cm	VE
silber	20201 S	Lagerware	10
roh	20201 R	Lagerware	10

25251

L-WINKEL

ungebohrt



FARBE	ARTNR	Preis/Stück	
		300cm	VE
silber	25251 S	Lagerware	10
roh	25251 R	Lagerware	10

30151

L-WINKEL

ungebohrt



		Preis/Stück	
FARBE	ARTNR	300cm	VE
silber	30151 S	Lagerware	10
roh	30151 R	Lagerware	10

30201

L-WINKEL

ungebohrt



		Preis/Stück	
FARBE	ARTNR	300cm	VE
silber	30201 S	Lagerware	10
roh	30201 R	Lagerware	10

30301

L-WINKEL

ungebohrt



		Preis/Stück	
FARBE	ARTNR	300cm	VE
silber	30301 S	Lagerware	10
	30301 S	Lagerware	10
roh	30301 R	Lagerware	10

Abschlussprofile universal

40201

L-WINKEL

ungebohrt



FARBE	ARTNR	Preis/Stück	
		300cm	VE
silber	40201 S	Lagerware	10
roh	40201 R	Lagerware	10

40401

L-WINKEL

ungebohrt



FARBE	ARTNR	Preis/Stück	
		300cm	VE
silber	40401 S	Bestellware	10
roh	40401 R	Lagerware	10

50201

L-WINKEL

ungebohrt



FARBE	ARTNR	Preis/Stück	
		300cm	VE
silber	50201 S	Lagerware	10
roh	50201 R	Lagerware	10

50501

L-WINKEL

ungebohrt

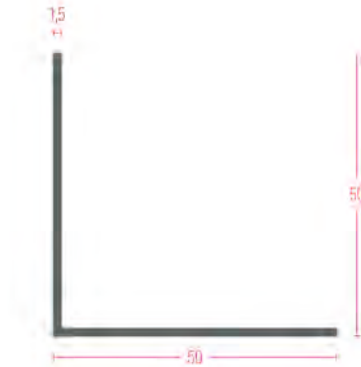

		Preis/Stück	
FARBE	ARTNR	300cm	VE
silber	50501 S	Lagerware	10
roh	50501 R	Lagerware	10

60201

L-WINKEL

ungebohrt



		Preis/Stück	
FARBE	ARTNR	300cm	VE
silber	60201 S	Bestellware	10
roh	60201 R	Bestellware	10

16070

ABSCHLUSSPROFIL

Belaghöhe:
5.3mm

ungebohrt



		Preis/Stück	
FARBE	ARTNR	270cm	VE
silber	16070 S	Lagerware	10
titan	16070 EO	Bestellware	10
schwarz	16070 SW	Bestellware	10

Abschlussprofile universal

16100

ABSCHLUSSPROFIL

Belaghöhe:
8.3mm

ungebohrt



		Preis/Stück	
FARBE	ARTNR	270cm	VE
silber	16100 S	Lagerware	10
titan	16100 EO	Lagerware	10

16120

ABSCHLUSSPROFIL

Belaghöhe:
8.7mm

ungebohrt



		Preis/Stück	
FARBE	ARTNR	270cm	VE
silber	16120 S	Lagerware	10
titan	16120 EO	Bestellware	10

114

ABSCHLUSSPROFIL

Belaghöhe:
6.5mm

gebohrt

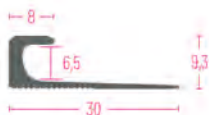

		Preis/Stück	
FARBE	ARTNR	270cm	VE
silber	114 S	Lagerware	10

115

ABSCHLUSSPROFIL

Belaghöhe:
4.5mm

gebohrt

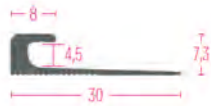

		Preis/Stück	
FARBE	ARTNR	270cm	VE
silber	115 S	Lagerware	10
titan	115 EO	Bestellware	10

115 A

ABSCHLUSSPROFIL

Belaghöhe:
5mm

ungebohrt

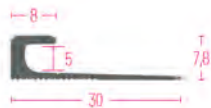

		Preis/Stück	
FARBE	ARTNR	270cm	VE
silber	115 A S	Lagerware	10
titan	115 A EO	Bestellware	10

115 B

ABSCHLUSSPROFIL

Belaghöhe:
2.5mm

gebohrt



		Preis/Stück	
FARBE	ARTNR	270cm	VE
silber	115 B S	Lagerware	10
titan	115 B EO	Bestellware	10

Abschlussprofile universal

108 A

ABSCHLUSSPROFIL

Belaghöhe:
5mm

gebohrt



		Preis/Stück	
FARBE	ARTNR	270cm	VE
silber	108 A S	Bestellware	10

108 B

ABSCHLUSSPROFIL

Belaghöhe:
3mm

gebohrt

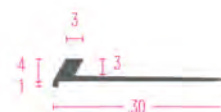

		Preis/Stück	
FARBE	ARTNR	270cm	VE
silber	108 B S	Lagerware	10

108 C

ABSCHLUSSPROFIL

Belaghöhe:
2mm

gebohrt



		Preis/Stück	
FARBE	ARTNR	270cm	VE
silber	108 C S	Lagerware	10

108 K

ABSCHLUSSPROFIL

Belaghöhe:
3.7mm

gebohrt

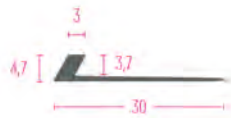

		Preis/Stück	
FARBE	ARTNR	270cm	VE
silber	108 K S	Bestellware	10

6661

U-PROFIL
GLEICHSCHENKELIG

Innenhöhe:
4mm

ungebohrt



		Preis/Stück	
FARBE	ARTNR	300cm	VE
silber	6661 S	Lagerware	10

8881

U-PROFIL
GLEICHSCHENKELIG

Innenhöhe:
6mm

ungebohrt



		Preis/Stück	
FARBE	ARTNR	300cm	VE
silber	8881 S	Lagerware	10

Abschlussprofile universal

1010102

U-PROFIL
GLEICHSCHENKELIGInnenhöhe:
6mm

ungebohrt



		Preis/Stück	
FARBE	ARTNR	300cm	VE
silber	1010102 S	Lagerware	10

1212122

U-PROFIL
GLEICHSCHENKELIGInnenhöhe:
8mm

ungebohrt



		Preis/Stück	
FARBE	ARTNR	300cm	VE
silber	1212122 S	Lagerware	10

1515152

U-PROFIL
GLEICHSCHENKELIGInnenhöhe:
11mm

ungebohrt



		Preis/Stück	
FARBE	ARTNR	300cm	VE
silber	1515152 S	Lagerware	10

2020202

U-PROFIL
GLEICHSCHENKELIG

Innenhöhe:
16mm

ungebohrt

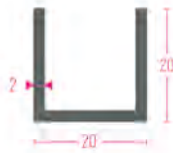

		Preis/Stück	
FARBE	ARTNR	300cm	VE
silber	2020202 S	Lagerware	10

2525252

U-PROFIL
GLEICHSCHENKELIG

Innenhöhe:
21mm

ungebohrt

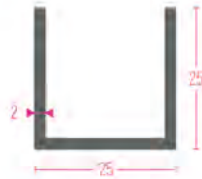

		Preis/Stück	
FARBE	ARTNR	300cm	VE
silber	2525252 S	Lagerware	10

3030302

U-PROFIL
GLEICHSCHENKELIG

Innenhöhe:
26mm

ungebohrt

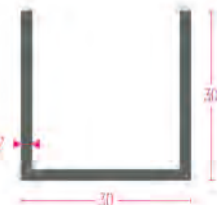

		Preis/Stück	
FARBE	ARTNR	300cm	VE
silber	3030302 S	Lagerware	10

Abschlussprofile universal

4040402

U-PROFIL
GLEICHSCHENKELIGInnenhöhe:
36mm

ungebohrt

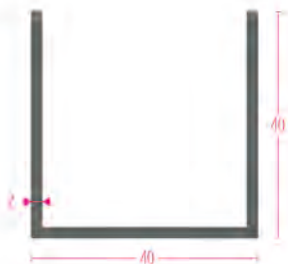

		Preis/Stück	
FARBE	ARTNR	300cm	VE
silber	4040402 S	Lagerware	10

1020102

U-PROFIL
UNGLEICHSCHENKELIGInnenhöhe:
16mm

ungebohrt



		Preis/Stück	
FARBE	ARTNR	300cm	VE
silber	1020102 S	Lagerware	10

1520152

U-PROFIL
UNGLEICHSCHENKELIGInnenhöhe:
16mm

ungebohrt



		Preis/Stück	
FARBE	ARTNR	300cm	VE
silber	1520152 S	Lagerware	10

2015201

U-PROFIL
UNGLEICHSCHENKELIG

Innenhöhe:
12mm

ungebohrt

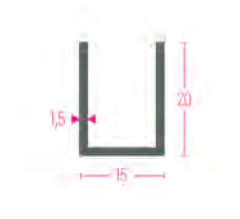

		Preis/Stück	
FARBE	ARTNR	300cm	VE
silber	2015201 S	Lagerware	10

2017201

U-PROFIL
UNGLEICHSCHENKELIG

Innenhöhe:
14mm

ungebohrt

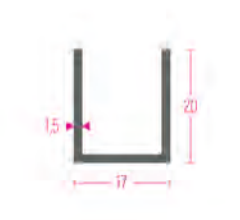

		Preis/Stück	
FARBE	ARTNR	300cm	VE
silber	2017201 S	Lagerware	10

2030202

U-PROFIL
UNGLEICHSCHENKELIG

Innenhöhe:
26mm

ungebohrt

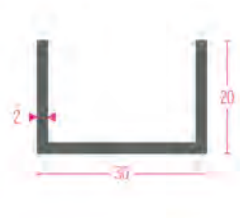

		Preis/Stück	
FARBE	ARTNR	300cm	VE
silber	2030202 S	Lagerware	10

Abschlussprofile universal

2040202

U-PROFIL
UNGLEICHSCHENKELIGInnenhöhe:
36mm

ungebohrt



		Preis/Stück	
FARBE	ARTNR	300cm	VE
silber	2040202 S	Lagerware	10

3020302

U-PROFIL
UNGLEICHSCHENKELIGInnenhöhe:
16mm

ungebohrt

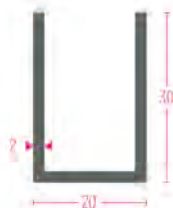

		Preis/Stück	
FARBE	ARTNR	300cm	VE
silber	3020302 S	Lagerware	10

3050303

U-PROFIL
UNGLEICHSCHENKELIGInnenhöhe:
44mm

ungebohrt



		Preis/Stück	
FARBE	ARTNR	300cm	VE
silber	3050303 S	Lagerware	10

4020402

U-PROFIL
 UNGLEICHSCHENKELIG

Innenhöhe:
 16mm

ungebohrt



		Preis/Stück	
FARBE	ARTNR	300cm	VE
silber	4020402 S	Lagerware	10

5020502

U-PROFIL
 UNGLEICHSCHENKELIG

Innenhöhe:
 16mm

ungebohrt



		Preis/Stück	
FARBE	ARTNR	300cm	VE
silber	5020502 S	Lagerware	10

3D

MONOPROFILE

Abschlussprofile universal



Übergangsprofile

aus Aluminium

www.kuegele.com

TS001

TEPPICHSCHWELLE

Belaghöhe:
3mm

gebohrt

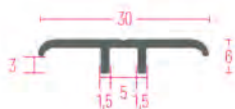

		Preis/Stück	
FARBE	ARTNR	109cm	VE
silber	TS001 S	Bestellware	10

12070

ÜBERGANGSPROFIL

Belaghöhe:
7.1mm

ungebohrt



		Preis/Stück	
FARBE	ARTNR	270cm	VE
silber	12070 S	Lagerware	10

12080

ÜBERGANGSPROFIL

Belaghöhe:
8.4mm

ungebohrt



		Preis/Stück	
FARBE	ARTNR	270cm	VE
silber	12080 S	Lagerware	10

12110

ÜBERGANGSPROFIL

Belaghöhe:
11.2mm

ungebohrt

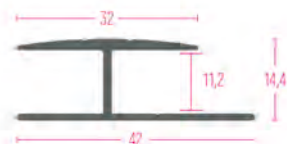

		Preis/Stück	
FARBE	ARTNR	270cm	VE
silber	12110 S	Lagerware	10

12140

ÜBERGANGSPROFIL

Belaghöhe:
14.2mm

ungebohrt

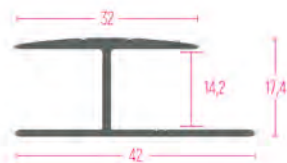

		Preis/Stück	
FARBE	ARTNR	270cm	VE
silber	12140 S	Lagerware	10

12150

ÜBERGANGSPROFIL

Belaghöhe:
15.1mm

ungebohrt

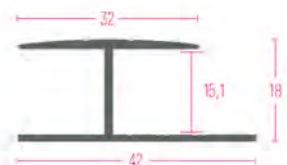

		Preis/Stück	
FARBE	ARTNR	270cm	VE
silber	12150 S	Lagerware	10

1407

ÜBERGANGSPROFIL

 Belaghöhe:
7mm

ungebohrt



		Preis/Stück	
FARBE	ARTNR	270cm	VE
silber	1407 S	Bestellware	10

13514 A

ÜBERGANGSPROFIL

 Belaghöhe:
2mm

ungebohrt



		Preis/Stück	
FARBE	ARTNR	270cm	VE
silber	13514 A S	Lagerware	10

13514

ÜBERGANGSPROFIL

 Belaghöhe:
7mm

ungebohrt

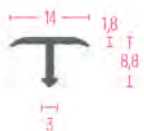

		Preis/Stück	
FARBE	ARTNR	270cm	VE
silber	13514 S	Lagerware	10
titan	13514 EO	Bestellware	10
schwarz	13514 SW	Bestellware	10

13520

ÜBERGANGSPROFIL

Belaghöhe:
7mm

ungebohrt



		Preis/Stück	
FARBE	ARTNR	270cm	VE
silber	13520 S	Lagerware	10
sand	13520 SD	Bestellware	10
gold	13520 G	Bestellware	10
titan	13520 EO	Bestellware	10

13526

ÜBERGANGSPROFIL

Belaghöhe:
7mm

ungebohrt



		Preis/Stück	
FARBE	ARTNR	270cm	VE
silber	13526 S	Lagerware	10

301 A GEB

ÜBERGANGSPROFIL

gebohrt



		Preis/Stück	
FARBE	ARTNR	270cm	VE
silber	301 A S GEB	Lagerware	10

301 A UNG

ÜBERGANGSPROFIL

ungebohrt



FARBE	ARTNR	Preis/Stück		VE
		270cm		
silber	301 A S	Lagerware		10
bronze	301 A B	Bestellware		10

301 A SKL

ÜBERGANGSPROFIL

selbstklebend



FARBE	ARTNR	Preis/Stück		VE
		270cm	100cm	
silber	301 A S 100	-	Lagerware	10
	301 A S SKL	Lagerware	-	10
sand	301 A SD 100	-	Lagerware	10
	301 A SD SKL	Bestellware	-	10
gold	301 A G 100	-	Bestellware	10
	301 A G SKL	Bestellware	-	10
bronze	301 A B 100	-	Bestellware	10
	301 A B SKL	Bestellware	-	10
titan	301 A EO 100	-	Lagerware	10
	301 A EO SKL	Lagerware	-	10

301

ÜBERGANGSPROFIL

gebohrt



FARBE	ARTNR	Preis/Stück		VE
		270cm	100cm	
silber	301 S 100	-	Lagerware	10
	301 S	Lagerware	-	10
sand	301 SD 100	-	Lagerware	10
	301 SD	Lagerware	-	10
gold	301 G 100	-	Bestellware	10
	301 G	Bestellware	-	10
bronze	301 B 100	-	Bestellware	10
	301 B	Bestellware	-	10
titan	301 EO 100	-	Lagerware	10
	301 EO	Bestellware	-	10

638

ÜBERGANGSPROFIL

gebohrt



FARBE	ARTNR	Preis/Stück		VE
		270cm	100cm	
silber	638 S 100	-	Lagerware	10
	638 S GEB	Lagerware	-	10
sand	638 SD 100	-	Bestellware	10
titan	638 EO GEB	Lagerware	-	10

638 SKL

ÜBERGANGSPROFIL

selbstklebend



FARBE	ARTNR	Preis/Stück		VE
		270cm	100cm	
silber	638 S 100 S	-	Lagerware	10
	638 S SKL	Lagerware	-	10
sand	638 SD 100 S	-	Lagerware	10
	638 SD SKL	Lagerware	-	10
gold	638 G 100 S	-	Lagerware	10
	638 G SKL	Lagerware	-	10
titan	638 EO 100 S	-	Lagerware	10
	638 EO SKL	Lagerware	-	10
schwarz	638 SW 100 S	-	Bestellware	10
	638 SW SKL	Bestellware	-	10

303

ÜBERGANGSPROFIL

gebohrt



FARBE	ARTNR	Preis/Stück		VE
		270cm		
silber	303 S	Bestellware		10

304 GEB

ÜBERGANGSPROFIL

gebohrt



FARBE	ARTNR	Preis/Stück		VE
		270cm		
silber	304 S GEB	Bestellware		10

304 UNG

ÜBERGANGSPROFIL

ungebohrt



FARBE	ARTNR	Preis/Stück		VE
		270cm		
silber	304 S	Lagerware		10

503 20

ÜBERGANGSPROFIL

selbstklebend



FARBE	ARTNR	Preis/Stück		VE
		270cm	100cm	
silber	503 20 S 100	-	Lagerware	10
	503 20 S	Lagerware	-	10

803 30

ÜBERGANGSPROFIL

gebohrt



FARBE	ARTNR	Preis/Stück		VE
		270cm	100cm	
silber	803 30 S 100	-	Lagerware	10
	803 30 S	Lagerware	-	10
sand	803 30 SD100	-	Bestellware	10
	803 30 SD	Bestellware	-	10
bronze	803 30 B	Bestellware	-	10
titan	803 30 E0100	-	Bestellware	10
	803 30 E0	Bestellware	-	10

803 30 UNG

ÜBERGANGSPROFIL

ungebohrt



FARBE	ARTNR	Preis/Stück		VE
		270cm		
silber	803 30 S UNG	Lagerware		10

503 30

ÜBERGANGSPROFIL

selbstklebend



FARBE	ARTNR	Preis/Stück		VE
		270cm	100cm	
silber	503 30 S 100	-	Lagerware	10
	503 30 S	Lagerware	-	10
sand	503 30 SD100	-	Lagerware	10
	503 30 SD100	-	Lagerware	10
	503 30 SD	Lagerware	-	10
gold	503 30 G 100	-	Lagerware	10
	503 30 G	Lagerware	-	10
bronze	503 30 B 100	-	Lagerware	10
	503 30 B	Lagerware	-	10
titan	503 30 E0100	-	Lagerware	10
	503 30 E0	Lagerware	-	10
schwarz	503 30 SW100	-	Bestellware	10
	503 30 SW	Bestellware	-	10

803 40

ÜBERGANGSPROFIL

gebohrt



FARBE	ARTNR	Preis/Stück		VE
		270cm	100cm	
silber	803 40 S 100	-	Lagerware	10
	803 40 S	Lagerware	-	10
sand	803 40 SD100	-	Lagerware	10
	803 40 SD	Bestellware	-	10
bronze	803 40 B	Bestellware	-	10
titan	803 40 E0100	-	Bestellware	10
	803 40 E0	Bestellware	-	10

803 40 UNG

ÜBERGANGSPROFIL

ungebohrt



		Preis/Stück		
FARBE	ARTNR	270cm		VE
silber	803 40 S UNG	Lagerware		10

503 40

ÜBERGANGSPROFIL

selbstklebend



		Preis/Stück		
FARBE	ARTNR	270cm	100cm	VE
silber	503 40 S 100	-	Lagerware	10
	503 40 S	Lagerware	-	10
sand	503 40 SD100	-	Lagerware	10
	503 40 SD	Lagerware	-	10
gold	503 40 G 100	-	Bestellware	10
	503 40 G	Bestellware	-	10
bronze	503 40 B 100	-	Bestellware	10
	503 40 B	Bestellware	-	10
titan	503 40 EO100	-	Bestellware	10
	503 40 EO	Bestellware	-	10

803 50

ÜBERGANGSPROFIL

gebohrt



		Preis/Stück		
FARBE	ARTNR	270cm		VE
silber	803 50 S	Lagerware		10

503 50

ÜBERGANGSPROFIL

selbstklebend



FARBE	ARTNR	Preis/Stück		VE
		270cm	100cm	
silber	503 50 S 100	-	Lagerware	10
	503 50 S	Lagerware	-	10

136 CP 8 UNG

ÜBERGANGSPROFIL

ungebohrt



FARBE	ARTNR	Preis/Stück		VE
		270cm		
silber	136 CP 8 S U	Lagerware		10

108 F

ÜBERGANGSPROFIL

Belaghöhe:
3mm

gebohrt



FARBE	ARTNR	Preis/Stück		VE
		270cm		
silber	108 F S	Lagerware		10

108 G

ÜBERGANGSPROFIL

Belaghöhe:
3mm

ungebohrt



		Preis/Stück	
FARBE	ARTNR	270cm	VE
silber	108 G S	Lagerware	10

108 I

ÜBERGANGSPROFIL

Belaghöhe:
2.5mm

gebohrt

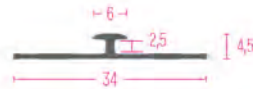

		Preis/Stück	
FARBE	ARTNR	270cm	VE
silber	108 I S	Lagerware	10

108 J

ÜBERGANGSPROFIL

Belaghöhe:
4.5mm

gebohrt

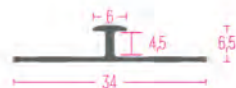

		Preis/Stück	
FARBE	ARTNR	270cm	VE
silber	108 J S	Lagerware	10

3E

MONOPROFILE

Übergangprofile

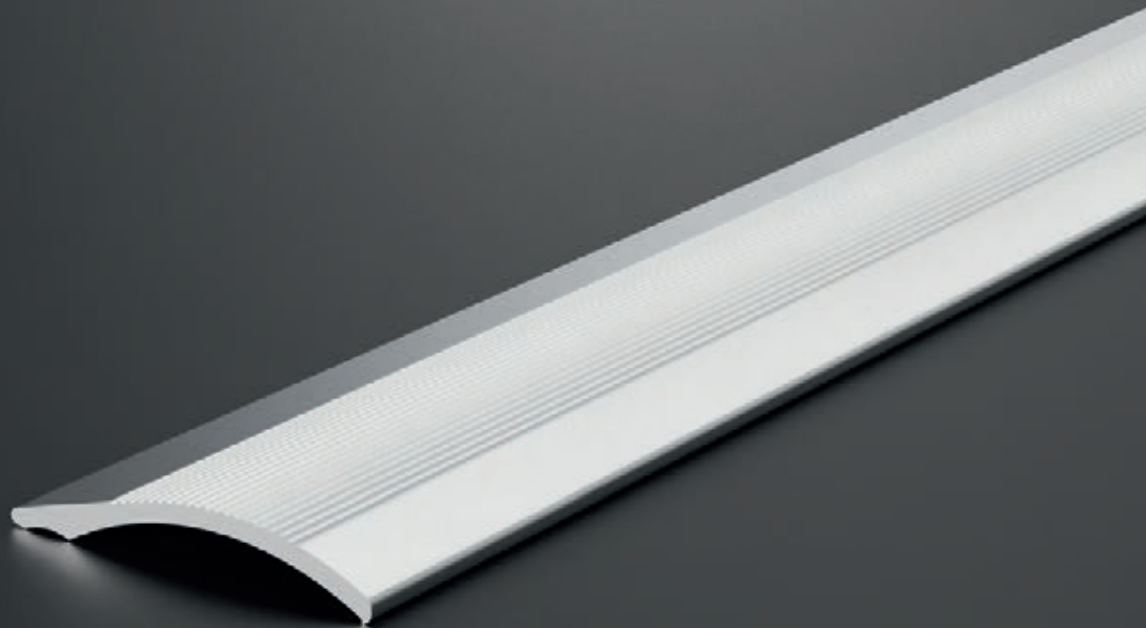

Ausgleichsprofile

aus Aluminium

www.kuegele.com

201

AUSGLEICHSPROFIL

Belaghöhe:
3.5mm

gebohrt



FARBE	ARTNR	Preis/Stück		VE
		270cm	100cm	
silber	201 S 100	-	Lagerware	10
	201 S	Lagerware	-	10
sand	201 SD 100	-	Lagerware	10
	201 SD	Lagerware	-	10
gold	201 G 100	-	Lagerware	10
	201 G	Lagerware	-	10
bronze	201 B	Bestellware	-	10
titan	201 EO 100	-	Bestellware	10

201 UNGB

AUSGLEICHSPROFIL

Belaghöhe:
3.5mm

ungebohrt



FARBE	ARTNR	Preis/Stück		VE
		270cm		
silber	201 S UNGB	Lagerware		10

201 SKL

AUSGLEICHSPROFIL

Belaghöhe:
3.5mm

selbstklebend



FARBE	ARTNR	Preis/Stück		VE
		270cm	100cm	
silber	201 S 100 S	-	Lagerware	10
	201 S SKL	Lagerware	-	10
sand	201 SD 100 S	-	Lagerware	10
	201 SD SKL	Lagerware	-	10
gold	201 G 100 S	-	Lagerware	10
	201 G SKL	Lagerware	-	10
bronze	201 B SKL	Bestellware	-	10
titan	201 EO 100 S	-	Bestellware	10

2202

AUSGLEICHSPROFIL

Belaghöhe:
6mm

gebohrt



FARBE	ARTNR	Preis/Stück		VE
		270cm	100cm	
silber	2202 S 100	-	Lagerware	10
	2202 S	Lagerware	-	10

2202 UNGB

AUSGLEICHSPROFIL

Belaghöhe:
6mm

ungebohrt



FARBE	ARTNR	Preis/Stück		VE
		270cm		
silber	2202 S UNGB	Bestellware		10

2202 SKL

AUSGLEICHSPROFIL

Belaghöhe:
6mm

selbstklebend



FARBE	ARTNR	Preis/Stück		VE
		270cm	100cm	
silber	2202 S 100 S	-	Lagerware	10
	2202 S SKL	Lagerware	-	10

202

AUSGLEICHSPROFIL

Belaghöhe:
8mm

gebohrt



FARBE	ARTNR	Preis/Stück		VE
		270cm	100cm	
silber	202 S 100	-	Lagerware	10
	202 S	Lagerware	-	10
sand	202 SD 100	-	Bestellware	10
	202 SD	Bestellware	-	10

202 UNGB

AUSGLEICHSPROFIL

Belaghöhe:
8mm

ungebohrt



FARBE	ARTNR	Preis/Stück		VE
		270cm		
silber	202 S UNGB	Bestellware		10

202 SKL

AUSGLEICHSPROFIL

Belaghöhe:
8mm

selbstklebend



FARBE	ARTNR	Preis/Stück		VE
		270cm	100cm	
silber	202 S 100 S	-	Lagerware	10
	202 S SKL	Lagerware	-	10

201 10

AUSGLEICHSPROFIL

Belaghöhe:
10mm

gebohrt



FARBE	ARTNR	Preis/Stück		VE
		270cm	100cm	
silber	201 10 S 100	-	Lagerware	10
	201 10 S	Lagerware	-	10
sand	201 10 SD100	-	Bestellware	10
	201 10 SD	Bestellware	-	10

201 10 UNGB

AUSGLEICHSPROFIL

Belaghöhe:
10mm

ungebohrt



FARBE	ARTNR	Preis/Stück		VE
		270cm		
silber	201 10 S S U	Bestellware		10

201 10 SKL

AUSGLEICHSPROFIL

Belaghöhe:
10mm

selbstklebend



FARBE	ARTNR	Preis/Stück		VE
		270cm	100cm	
silber	201 10 S 10S	-	Lagerware	10
	201 10 S SKL	Lagerware	-	10

201 15

AUSGLEICHSPROFIL

Belaghöhe:
15mm

gebohrt



FARBE	ARTNR	Preis/Stück		VE
		270cm	100cm	
silber	201 15 S 100	-	Lagerware	10
	201 15 S	Lagerware	-	10

201 15 UNGB

AUSGLEICHSPROFIL

Belaghöhe:
15mm

ungebohrt



FARBE	ARTNR	Preis/Stück		VE
		270cm		
silber	201 15 S S U	Lagerware		10

201 15 SKL

AUSGLEICHSPROFIL

Belaghöhe:
15mm

selbstklebend



FARBE	ARTNR	Preis/Stück		VE
		270cm	100cm	
silber	201 15 S 10S	-	Lagerware	10
	201 15 S SKL	Lagerware	-	10

201 22

AUSGLEICHSPROFIL

Belaghöhe:
22mm

gebohrt



		Preis/Stück	
FARBE	ARTNR	270cm	VE
silber	201 22 S	Lagerware	10

201 22 SKL

AUSGLEICHSPROFIL

Belaghöhe:
22mm

selbstklebend



		Preis/Stück	
FARBE	ARTNR	270cm	VE
silber	201 22 S SKL	Lagerware	10

801 38

AUSGLEICHSPROFIL

schwenkbar bis max.:
11mm

gebohrt



		Preis/Stück	
FARBE	ARTNR	270cm	VE
silber	801 38 S	Lagerware	10
sand	801 38 SD	Lagerware	10
gold	801 38 G	Bestellware	10
bronze	801 38 B	Bestellware	10
titan	801 38 EO	Lagerware	10

801 38 UNG

AUSGLEICHSPROFIL

schwenkbar bis max.:
11mm

ungebohrt



FARBE	ARTNR	Preis/Stück		VE
		270cm		
silber	801 38 S UNG	Bestellware		10
gold	801 38 G UNG	Bestellware		10
bronze	801 38 B UNG	Bestellware		10

501 38 SKL

AUSGLEICHSPROFIL

schwenkbar bis max.:
11mm

selbstklebend



FARBE	ARTNR	Preis/Stück		VE
		270cm	100cm	
silber	501 38 S 100	-	Lagerware	10
	501 38 S	Lagerware	-	10
sand	501 38 SD100	-	Bestellware	10
	501 38 SD	Bestellware	-	10
gold	501 38 G 100	-	Bestellware	10
	501 38 G	Bestellware	-	10
bronze	501 38 B 100	-	Bestellware	10
	501 38 B	Bestellware	-	10
titan	501 38 EO100	-	Bestellware	10
	501 38 EO	Bestellware	-	10
schwarz	501 38 SW100	-	Bestellware	10
	501 38 SW	Bestellware	-	10

1340 3

AUSGLEICHSPROFIL

Belaghöhe:
3mm



FARBE	ARTNR	Preis/Stück		VE
		300cm		
silber	1340 3 S 3	Lagerware		10

1340 4

AUSGLEICHSPROFIL

Belaghöhe:
4mm



		Preis/Stück	
FARBE	ARTNR	300cm	VE
silber	1340 4 S 3	Lagerware	10

1340 5,5

AUSGLEICHSPROFIL

Belaghöhe:
5.5mm



		Preis/Stück	
FARBE	ARTNR	300cm	VE
silber	1340 5,5 S 3	Lagerware	10

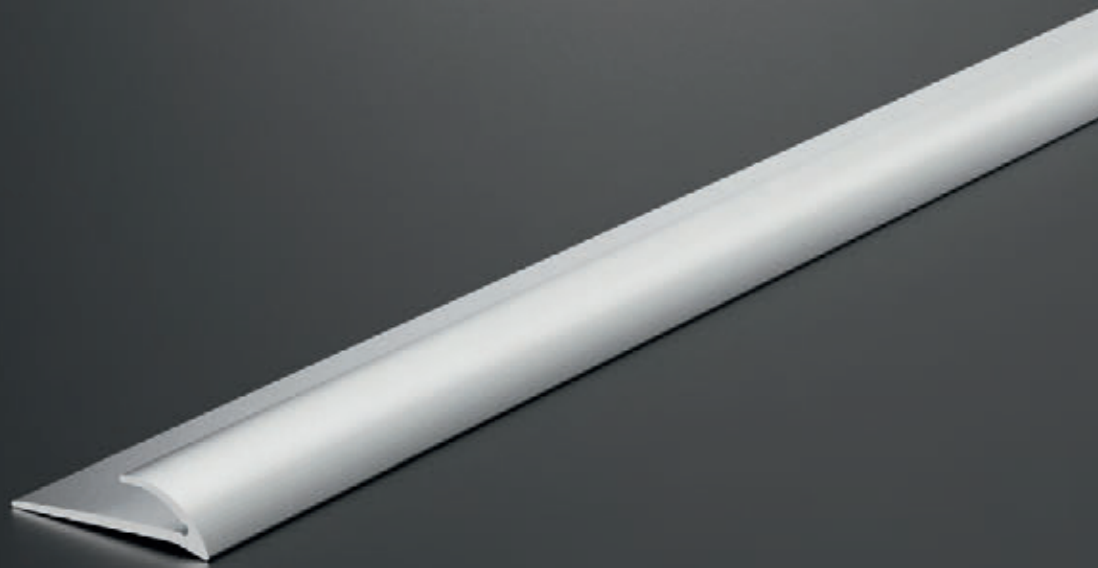

Klemmprofile

aus Aluminium

www.kuegele.com

206 A

KLEMM-ABSCHLUSSPROFIL

Belaghöhe:
3,3mm

ungebohrt

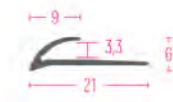

		Preis/Stück	
FARBE	ARTNR	270cm	VE
silber	206 A S	Lagerware	10

208 A

KLEMM-ABSCHLUSSPROFIL

Belaghöhe:
8,8mm

gebohrt



		Preis/Stück	
FARBE	ARTNR	270cm	VE
silber	208 A S	Lagerware	10

306

KLEMM-ABDECKPROFIL

Belaghöhe:
7,7mm

ungebohrt



		Preis/Stück	
FARBE	ARTNR	270cm	VE
silber	306 S	Lagerware	10

307

KLEMM-ABDECKPROFIL

Belaghöhe:
16mm

ungebohrt

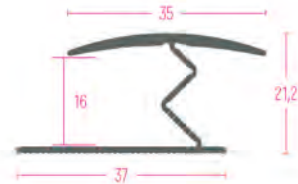

		Preis/Stück	
FARBE	ARTNR	270cm	VE
silber	307 S	Lagerware	10

3G

MONOPROFILE
Klemmprofile



Mauerkanten

aus Aluminium

www.kuegele.com

123 25

MAUERKANTE

Aussenhöhe:
25mm

ungebohrt



FARBE	ARTNR	Preis/Stück		VE
		150cm	300cm	
silber	123 25 S	-	Lagerware	10
	123 25 S 150	Lagerware	-	10
titan	123 25 EO	-	Lagerware	10
	123 25 EO150	Lagerware	-	10

123 40

MAUERKANTE

Aussenhöhe:
40mm

ungebohrt

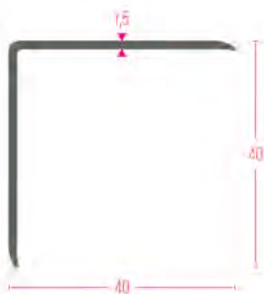

FARBE	ARTNR	Preis/Stück		VE
		150cm	300cm	
silber	123 40 S	-	Lagerware	10
	123 40 S 150	Lagerware	-	10
titan	123 40 EO	-	Bestellware	10
	123 40 EO150	Bestellware	-	10

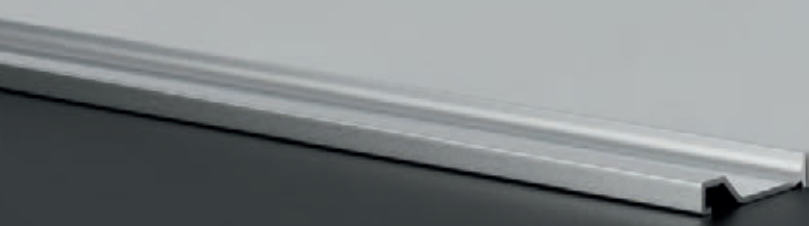

Kondenswasserprofile

aus Aluminium

www.kuegele.com

Kondenswasserprofile

66448

KONDENSWASSERPROFIL

Belaghöhe:
8.5mm

ungebohrt



		Preis/Stück	
FARBE	ARTNR	300cm	VE
silber	66448 S	Lagerware	10

1519

KONDENSWASSERPROFIL

Belaghöhe:
5.3mm

selbstklebend



		Preis/Stück	
FARBE	ARTNR	270cm	VE
silber	1519 S	Lagerware	10
titan	1519 EO	Bestellware	10



Profile LED ready

aus Aluminium

www.kuegele.com

SKLD100

SOCKELLEISTE LED READY

Höhe:
100mm



FARBE	ARTNR	Preis/Stück	VE
silber	SKLD100 S	270cm Bestellware	5

SNLD090

TREPPENKANTE LED READY

Belaghöhe:
9mm

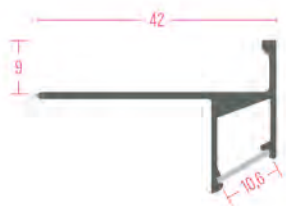

FARBE	ARTNR	Preis/Stück	VE
silber	SNLD090 S	270cm Bestellware	5

SNLD110

TREPPENKANTE LED READY

Belaghöhe:
11mm



FARBE	ARTNR	Preis/Stück	VE
silber	SNLD110 S	270cm Bestellware	5

TSLD100

UNIVERSAL LED READY

Belaghöhe:
10mm

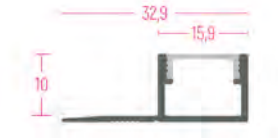

FARBE		ARTNR	Preis/Stück	VE
silber		TSLD100 S	270cm Bestellware	5

TSLD120

UNIVERSAL LED READY

Belaghöhe:
12mm

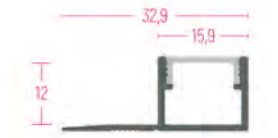

FARBE		ARTNR	Preis/Stück	VE
silber		TSLD120 S	270cm Bestellware	5



Gleitschutzstreifen

Korundbeschichtung auf Kunststoffträger

www.kuegele.com

Gleitschutzstreifen**FARBKARTE**

Gleitschutzstreifen mit KORUNDBESCHICHTUNG auf Kunststoffträger

SELBSTKLEBEND

12
1225
225
250

schwarz



signal-gelb

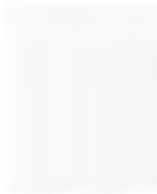

transparent



weiß



grau



gelb-schwarz



nachleuchtend



gelb

Gleitschutzstreifen

12 SCHWARZ

GLEITSCHUTZSTREIFEN
KORUNDBESCHICHTET,
12,5MM, CUT

passend zu Serie 110 A und
1103



12,5

FARBE	ARTNR	Preis/Meter	
		100cm	VE
schwarz	12 SCHWARZ	Lagerware	1

1225

GLEITSCHUTZSTREIFEN
KORUNDBESCHICHTET,
25MM, CUT

passend zu Serie 110 B



25

FARBE	ARTNR	Preis/Meter	
		100cm	VE
nach-leuchtend	1225 N	Lagerware	1
signalgelb	1225 SIGGELB	Lagerware	1
gelb	1225 GELB	Lagerware	1
grau	1225 GRAU	Lagerware	1
gelb-schwarz	1225 GELBSCH	Lagerware	1
schwarz	1225 SCHWARZ	Lagerware	1
transparent	1225 TRANSP	Lagerware	1
weiß	1225 WEISS	Lagerware	1

225

GLEITSCHUTZSTREIFEN
KORUNDBESCHICHTET, 25MM

passend zu Serie 110 B



25

FARBE	ARTNR	Preis/Rolle		VE
		1800cm	1620cm	
nach-leuchtend	225 N	-	Lagerware	1
signalgelb	225 SIGNGELB	Lagerware	-	1
gelb	225 GELB	Lagerware	-	1
grau	225 GRAU	Lagerware	-	1
gelb-schwarz	225 GELBSCHW	Lagerware	-	1
schwarz	225 SCHWARZ	Lagerware	-	1
transparent	225 TRANSP	Lagerware	-	1
weiß	225 WEISS	Lagerware	-	1

Gleitschutzstreifen**250**GLEITSCHUTZSTREIFEN
KORUNDBESCHICHTET, 50MM

FARBE	ARTNR	Preis/Rolle	
		1800cm	VE
signalgelb	250 SIGNGELB	Lagerware	1
gelb	250 GELB	Lagerware	1
grau	250 GRAU	Lagerware	1
gelb-schwarz	250 GELBSCHW	Lagerware	1
schwarz	250 SCHWARZ	Lagerware	1
transparent	250 TRANSP	Lagerware	1
weiß	250 WEISS	Lagerware	1

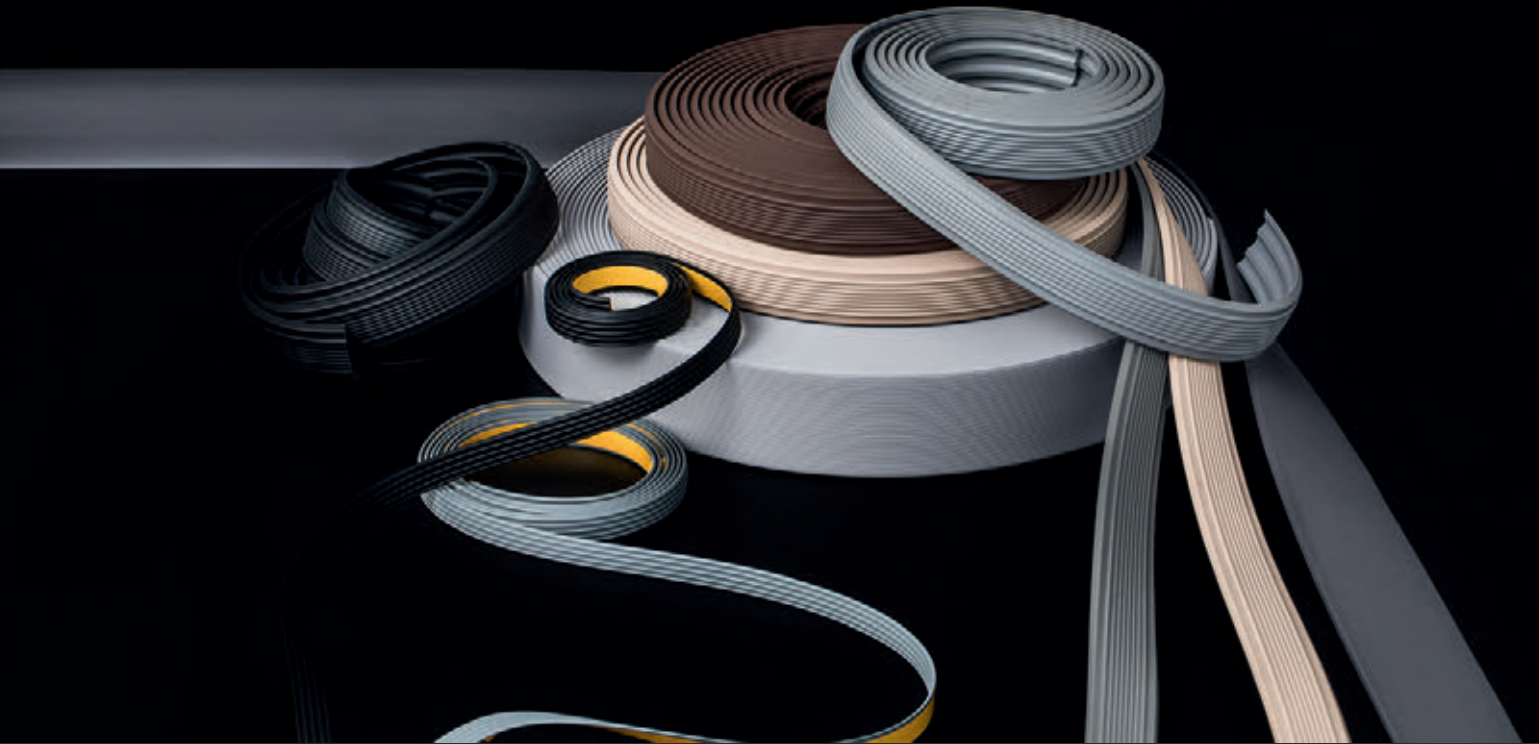

Einlagestreifen

aus Kunststoff

www.kuegele.com

Einlagestreifen**FARBKARTE**

Kunststoff Einlagestreifen zu Treppen- und Stiegenkanten

SELBSTKLEBEND**20114**

schwarz



grau

NICHT SELBSTKLEBEND**27 E**

schwarz



grau



braun



beige

50 ST

anthrazit



hellgrau

Einlagestreifen

20114

EINLAGESTREIFEN PVC,
12MM, 2% ÜBERLÄNGE
BEACHTEN

passend zu Serie 110 A und
1103



FARBE	ARTNR	Preis/Meter	
		100cm	VE
schwarz	20114 SCHW	Lagerware	1
grau	20114 GRAU	Lagerware	1

27 E

EINLAGESTREIFEN PVC,
27MM, 2% ÜBERLÄNGE
BEACHTEN

passend zu Serie 101 u. 703 A



FARBE	ARTNR	Preis/Meter	
		100cm	VE
schwarz	27 E SCHWARZ	Lagerware	1
grau	27 E GRAU	Lagerware	1
braun	27 E BRAUN	Lagerware	1
beige	27 E BEIGE	Lagerware	1

50 ST

EINLAGESTREIFEN PVC,
49MM, 2% ÜBERLÄNGE
BEACHTEN

passend zu Serie 3106 und
3107



FARBE	ARTNR	Preis/Meter	
		100cm	VE
anthrazit	50 ST ANTHR	Lagerware	1
hellgrau	50 ST HGRAU	Lagerware	1

Einlagestreifen



RENO

Renovierungsprofile für Treppen
aus Aluminium

www.kuegele.com

79-12080

RENO GRUNDPROFIL

gebohrt

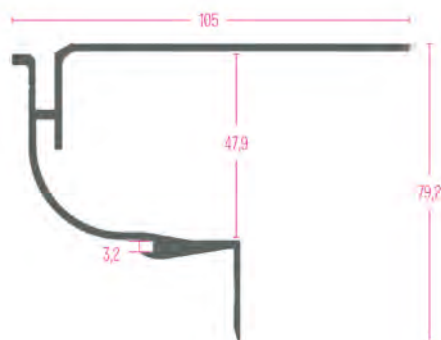

FARBE	ARTNR	Preis/Stück		VE
		200cm	270cm	
roh	79-120803	-	Bestellware	4
	79-120803 2	Bestellware	-	4

79-01012

RENO KOPFPROFIL

ungebohrt



FARBE	ARTNR	Preis/Stück		VE
		200cm	270cm	
silber	79-010121	-	Bestellware	4
	79-010121 2	Bestellware	-	4
gold	79-010122	-	Bestellware	4
	79-010122 2	Bestellware	-	4

79-11085

RENO TREPPENPROFIL

gebohrt

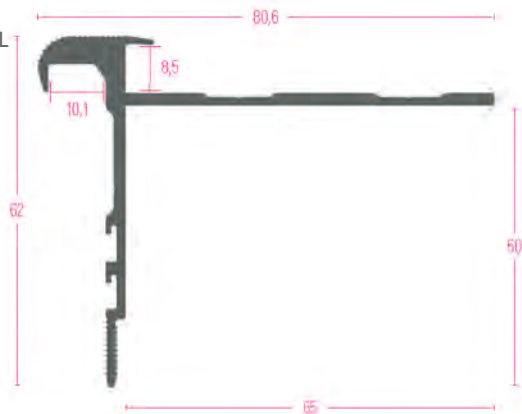

FARBE	ARTNR	Preis/Stück		VE
		270cm		
silber	79-110851	Bestellware		10
gold	79-110850	Bestellware		4

79-13250

RENO TREPPENPROFIL

gebohrt

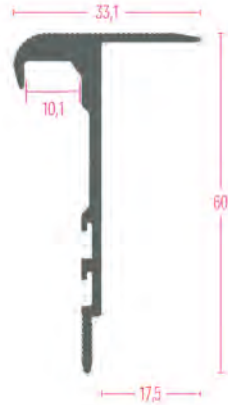

		Preis/Stück	
FARBE	ARTNR	270cm	VE
silber	79-132501	Bestellware	4
gold	79-13250	Bestellware	4

79-12085

RENO TREPPENPROFIL

gebohrt

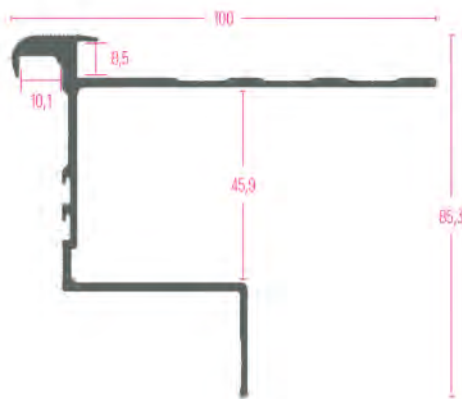

		Preis/Stück	
FARBE	ARTNR	270cm	VE
silber	79-120851	Bestellware	4
gold	79-120850	Bestellware	4

79-D653

RENO TREPPENPROFIL

gebohrt

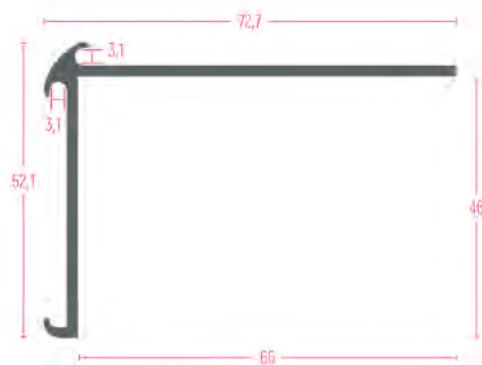

		Preis/Stück	
FARBE	ARTNR	270cm	VE
silber	79-D653SI	Bestellware	4
sand	79-D653SA	Bestellware	4

79-D675

RENO TREPPENPROFIL

gebohrt

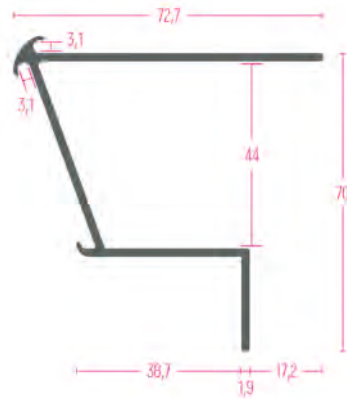

FARBE	ARTNR	Preis/Stück	
		270cm	VE
silber	79-D675SI	Bestellware	4
sand	79-D675SA	Bestellware	4

79-D654

RENO TREPPENPROFIL

gebohrt

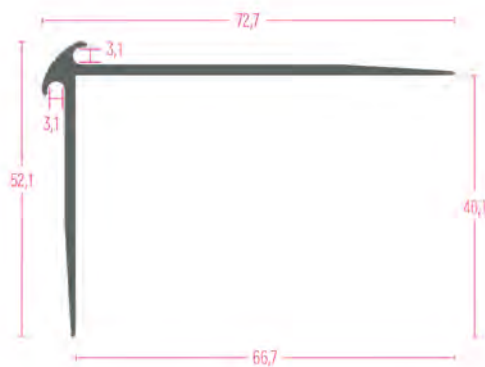

FARBE	ARTNR	Preis/Stück	
		270cm	VE
silber	79-D654SI	Bestellware	4
sand	79-D654SA	Bestellware	4

79-D656

RENO TREPPENPROFIL

gebohrt

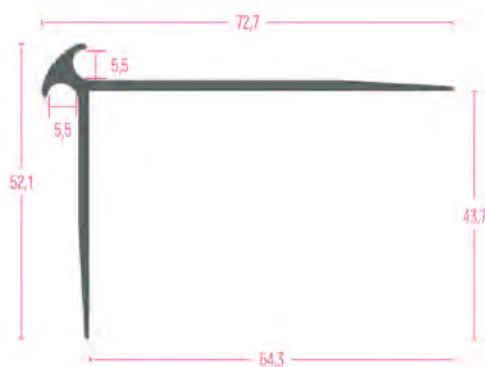

FARBE	ARTNR	Preis/Stück	
		270cm	VE
silber	79-D656SI	Bestellware	4
sand	79-D656SA	Bestellware	4

79-10050

RENO TREPPENPROFIL

gebohrt

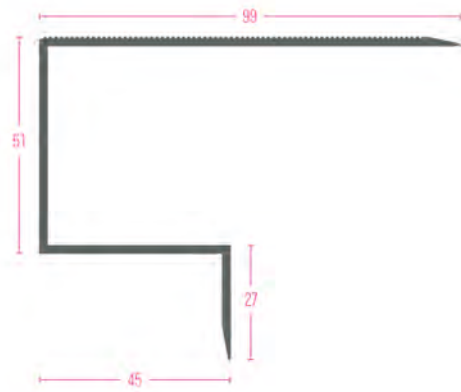

FARBE	ARTNR	Preis/Stück		VE
		200cm	270cm	
silber	79-10050	-	Bestellware	4
	79-10050 2	Bestellware	-	4



Fliesenprofile

aus Aluminium

www.kuegele.com

Fliesenprofile

119 2,2

FLIESENPROFIL PRIMO

Belaghöhe:
2.2mm

gestanzt



FARBE	ARTNR	Preis/Stück	
		250cm	VE
roh	119 2,2 R	Lagerware	10

119 2,5

FLIESENPROFIL PRIMO

Belaghöhe:
2.5mm

gestanzt



FARBE	ARTNR	Preis/Stück	
		300cm	VE
silber	119 2,5 S 3	Lagerware	10
roh	119 2,5 R 3	Lagerware	10

119 2,8

FLIESENPROFIL PRIMO

Belaghöhe:
2.8mm

gestanzt

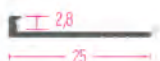

FARBE	ARTNR	Preis/Stück	
		250cm	VE
roh	119 2,8 R	Lagerware	10

119 3

FLIESENPROFIL PRIMO

Belaghöhe:
3mm

gestanzt

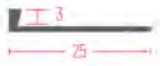

FARBE	ARTNR	Preis/Stück	
		300cm	VE
silber	119 3 S 3	Lagerware	10
roh	119 3 R 3	Lagerware	10

119 3,7

FLIESENPROFIL PRIMO

Belaghöhe:
3.7mm

gestanzt

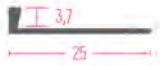

FARBE	ARTNR	Preis/Stück	
		250cm	VE
roh	119 3,7 R	Lagerware	10

119 4,5

FLIESENPROFIL PRIMO

Belaghöhe:
4.5mm

gestanzt



FARBE	ARTNR	Preis/Stück	
		300cm	VE
silber	119 4,5 S 3	Lagerware	10
roh	119 4,5 R 3	Lagerware	10

Fliesenprofile

119 6

FLIESENPROFIL PRIMO

Belaghöhe:
6mm

gestanzt



FARBE	ARTNR	Preis/Stück	
		300cm	VE
silber	119 6 S 3	Lagerware	10
roh	119 6 ROH 3	Lagerware	10
weiß	119 6 W 3	Lagerware	10

119 8

FLIESENPROFIL PRIMO

Belaghöhe:
8mm

gestanzt



FARBE	ARTNR	Preis/Stück	
		300cm	VE
silber	119 8 S 3	Lagerware	10
roh	119 8 ROH 3	Lagerware	10
weiß	119 8 W 3	Lagerware	10

119 10

FLIESENPROFIL PRIMO

Belaghöhe:
10mm

gestanzt



FARBE	ARTNR	Preis/Stück	
		300cm	VE
silber	119 10 S 3	Lagerware	10
roh	119 10 ROH 3	Lagerware	10
weiß	119 10 W 3	Lagerware	10

119 11

FLIESENPROFIL PRIMO

Belaghöhe:
11mm

gestanzt

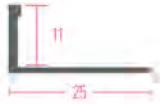

FARBE	ARTNR	Preis/Stück	
		300cm	VE
silber	119 11 S 3	Lagerware	10
roh	119 11 ROH 3	Lagerware	10

119 12

FLIESENPROFIL PRIMO

Belaghöhe:
12.5mm

gestanzt



FARBE	ARTNR	Preis/Stück	
		300cm	VE
silber	119 12 S 3	Lagerware	10
roh	119 12 ROH 3	Lagerware	10
weiß	119 12 W 3	Lagerware	10

119 15

FLIESENPROFIL PRIMO

Belaghöhe:
15mm

gestanzt

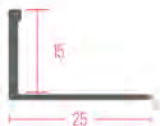

FARBE	ARTNR	Preis/Stück	
		300cm	VE
silber	119 15 S 3	Lagerware	10
roh	119 15 ROH 3	Lagerware	10

Fliesenprofile

119 18

FLIESENPROFIL PRIMO

Belaghöhe:
18mm

gestanzt

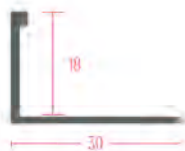

FARBE	ARTNR	Preis/Stück	
		300cm	VE
silber	119 18 S 3	Lagerware	10
roh	119 18 ROH 3	Lagerware	10

119 20

FLIESENPROFIL PRIMO

Belaghöhe:
20mm

gestanzt

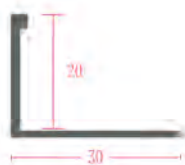

FARBE	ARTNR	Preis/Stück	
		300cm	VE
silber	119 20 S 3	Lagerware	10
roh	119 20 ROH 3	Lagerware	10

119 22

FLIESENPROFIL PRIMO

Belaghöhe:
22mm

gestanzt

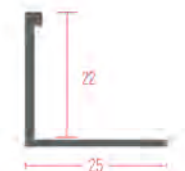

FARBE	ARTNR	Preis/Stück	
		300cm	VE
silber	119 22 S 3	Lagerware	10
roh	119 22 ROH 3	Lagerware	10

122 6

FLIESENPROFIL DOPPIO

Belaghöhe:
6mm

gestanzt



		Preis/Stück	
FARBE	ARTNR	300cm	VE
silber	122 6 S 3	Lagerware	10

122 8

FLIESENPROFIL DOPPIO

Belaghöhe:
8mm

gestanzt



		Preis/Stück	
FARBE	ARTNR	300cm	VE
silber	122 8 S 3	Lagerware	10

122 11

FLIESENPROFIL DOPPIO

Belaghöhe:
11mm

gestanzt

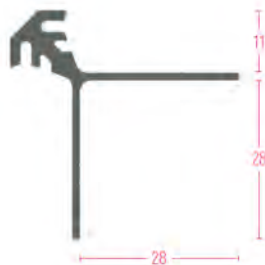

		Preis/Stück	
FARBE	ARTNR	300cm	VE
silber	122 11 S 3	Lagerware	10

Fliesenprofile

218 6

FLIESENPROFIL RONDO

Belaghöhe:
6mm

passend zu Serie 218 E 6

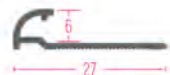

FARBE	ARTNR	Preis/Stück	
		300cm	VE
silber	218 6 S 3	Lagerware	10
weiß	218 6 W 3	Lagerware	10

218 8

FLIESENPROFIL RONDO

Belaghöhe:
8mm

passend zu Serie 218 E 8



FARBE	ARTNR	Preis/Stück	
		300cm	VE
silber	218 8 S 3	Lagerware	10
weiß	218 8 W 3	Lagerware	10

218 10

FLIESENPROFIL RONDO

Belaghöhe:
10mm

passend zu Serie 218 E 10

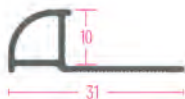

FARBE	ARTNR	Preis/Stück	
		300cm	VE
silber	218 10 S 3	Lagerware	10
weiß	218 10 W 3	Lagerware	10

218 12,5

FLIESENPROFIL RONDO

Belaghöhe:
12,5mm

passend zu Serie 218 E 12,5

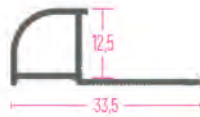

FARBE	ARTNR	Preis/Stück	
		300cm	VE
silber	218 12,5 S 3	Lagerware	10
weiß	218 12,5 W 3	Lagerware	10

217 6

FLIESENPROFIL QUADRA

Belaghöhe:
6mm

passend zu Serie 217 E 6



FARBE	ARTNR	Preis/Stück	
		300cm	VE
silber	217 6 S 3	Lagerware	10
weiß	217 6 W 3	Lagerware	10

217 7

FLIESENPROFIL QUADRA

Belaghöhe:
7mm

passend zu Serie 217 E 7



FARBE	ARTNR	Preis/Stück	
		300cm	VE
silber	217 7 S 3	Lagerware	10
weiß	217 7 W 3	Lagerware	10

Fliesenprofile

217 8

FLIESENPROFIL QUADRA

Belaghöhe:
8mm

passend zu Serie 217 E 8

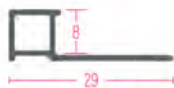

		Preis/Stück	
FARBE	ARTNR	300cm	VE
silber	217 8 S 3	Lagerware	10
weiß	217 8 W 3	Lagerware	10

217 9

FLIESENPROFIL QUADRA

Belaghöhe:
9mm

passend zu Serie 217 E 9

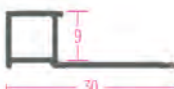

		Preis/Stück	
FARBE	ARTNR	300cm	VE
silber	217 9 S 3	Lagerware	10
weiß	217 9 W 3	Lagerware	10

217 10

FLIESENPROFIL QUADRA

Belaghöhe:
10mm

passend zu Serie 217 E 10

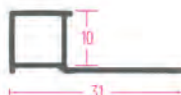

		Preis/Stück	
FARBE	ARTNR	300cm	VE
silber	217 10 S 3	Lagerware	10
weiß	217 10 W 3	Lagerware	10

217 11

FLIESENPROFIL QUADRA

Belaghöhe:
11mm

passend zu Serie 217 E 11



FARBE	ARTNR	Preis/Stück	
		300cm	VE
silber	217 11 S 3	Lagerware	10
weiß	217 11 W 3	Lagerware	10

217 12,5

FLIESENPROFIL QUADRA

Belaghöhe:
12.5mm

passend zu Serie 217 E 12,5

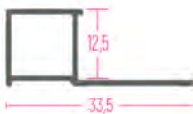

FARBE	ARTNR	Preis/Stück	
		300cm	VE
silber	217 12,5 S 3	Lagerware	10
weiß	217 12,5 W 3	Lagerware	10

1340 8

FLIESENPROFIL FINALE

Belaghöhe:
8mm



FARBE	ARTNR	Preis/Stück	
		300cm	VE
silber	1340 8 S 3	Lagerware	10

Fliesenprofile

1340 10

FLIESENPROFIL FINALE

Belaghöhe:
10mm

		Preis/Stück	
FARBE	ARTNR	300cm	VE
silber	1340 10 S 3	Lagerware	10

1340 12

FLIESENPROFIL FINALE

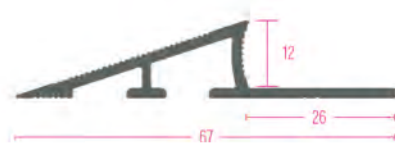
Belaghöhe:
12mm

		Preis/Stück	
FARBE	ARTNR	300cm	VE
silber	1340 12 S 3	Lagerware	10



Bewegungsfugen

aus Aluminium

www.kuegele.com

Bewegungsfugen**DF 119 2,2**

BEWEGUNGSFUGE

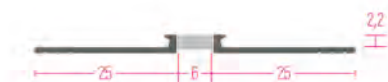
Belaghöhe:
2.2mm

		Preis/Stück	
FARBE	ARTNR	250cm	VE
roh/grau	DF119 2,2 R	Lagerware	10

DF 119 2,5

BEWEGUNGSFUGE

Belaghöhe:
2.5mm

		Preis/Stück	
FARBE	ARTNR	300cm	VE
roh/grau	DF119 2,5 R	Lagerware	10

DF 119 3

BEWEGUNGSFUGE

Belaghöhe:
3mm

		Preis/Stück	
FARBE	ARTNR	300cm	VE
roh/grau	DF119 3 R	Lagerware	10
roh/schwarz	DF119 3 R SW	Lagerware	10

DF 119 4,5

BEWEGUNGSFUGE

Belaghöhe:
4.5mm



FARBE	ARTNR	Preis/Stück	
		300cm	VE
roh/grau	DF119 4,5 R	Lagerware	10
roh/schwarz	DF119 4,5RSW	Lagerware	10

DF 119 6

BEWEGUNGSFUGE

Belaghöhe:
6mm



FARBE	ARTNR	Preis/Stück	
		300cm	VE
roh/grau	DF119 6 R	Lagerware	10
roh/schwarz	DF119 6 R SW	Lagerware	10

DF 119 8

BEWEGUNGSFUGE

Belaghöhe:
8mm



FARBE	ARTNR	Preis/Stück	
		300cm	VE
roh/grau	DF119 8 R	Lagerware	10
roh/schwarz	DF119 8 R SW	Lagerware	10

Bewegungsfugen**DF 119 10**

BEWEGUNGSFUGE

Belaghöhe:
10mm

FARBE	ARTNR	Preis/Stück		VE
		250cm	300cm	
roh/grau	DF119 10 R	-	Lagerware	10
	DF119 10R2,5	Lagerware	-	10
roh/schwarz	DF119 10 RSW	-	Lagerware	10

DF 119 12

BEWEGUNGSFUGE

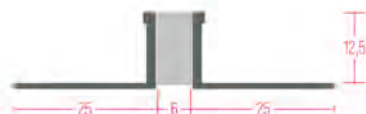
Belaghöhe:
12.5mm

FARBE	ARTNR	Preis/Stück		VE
		300cm		
roh/grau	DF119 12 R	Lagerware		10

DF 119 15

BEWEGUNGSFUGE

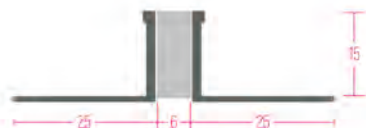
Belaghöhe:
15mm

FARBE	ARTNR	Preis/Stück		VE
		300cm		
roh/grau	DF119 15 R	Bestellware		10

DF 119 18

BEWEGUNGSFUGE

Belaghöhe:
18mm

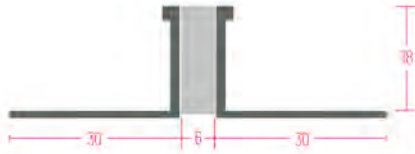

		Preis/Stück	
FARBE	ARTNR	300cm	VE
roh/grau	DF119 18 R	Bestellware	10

DF 119 20

BEWEGUNGSFUGE

Belaghöhe:
20mm

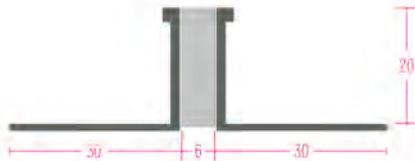

		Preis/Stück	
FARBE	ARTNR	300cm	VE
roh/grau	DF119 20 R	Bestellware	10

DFB119 3

BEWEGUNGSFUGE BREIT

Belaghöhe:
3mm



		Preis/Stück	
FARBE	ARTNR	300cm	VE
roh/grau	DFB119 3 R	Bestellware	10

Bewegungsfugen

DFB119 4,5

BEWEGUNGSFUGE BREIT

Belaghöhe:
4.5mm



		Preis/Stück	
FARBE	ARTNR	300cm	VE
roh/grau	DFB119 4,5 R	Bestellware	10

DFB119 6

BEWEGUNGSFUGE BREIT

Belaghöhe:
6mm



		Preis/Stück	
FARBE	ARTNR	300cm	VE
roh/grau	DFB119 6 R	Bestellware	10

DFS 2,2

BEWEGUNGSFUGE

Belaghöhe:
2.2mm

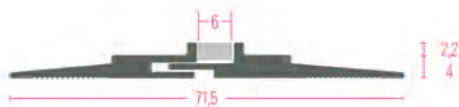

		Preis/Stück	
FARBE	ARTNR	250cm	VE
roh/grau	DFS 2,2 GRAU	Bestellware	10
roh/schwarz	DFS 2,2 SCHW	Bestellware	10

DFS 2,8

BEWEGUNGSFUGE

Belaghöhe:
2.8mm

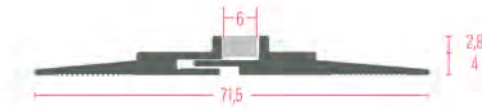

FARBE	ARTNR	Preis/Stück	
		250cm	VE
roh/grau	DFS 2,8 GRAU	Bestellware	10
roh/schwarz	DFS 2,8 SCHW	Bestellware	10

DFS 3,7

BEWEGUNGSFUGE

Belaghöhe:
3.7mm

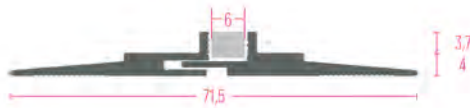

FARBE	ARTNR	Preis/Stück	
		250cm	VE
roh/grau	DFS 3,7 GRAU	Bestellware	10
roh/schwarz	DFS 3,7 SCHW	Bestellware	10

Bewegungsfugen



Biegeprofile

aus Aluminium

www.kuegele.com

Biegeprofile

3119 3

BIEGEPROFIL PRIMO

Belaghöhe:
3mm

gestanzt

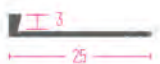

		Preis/Stück	
FARBE	ARTNR	300cm	VE
silber	3119 3 S 3	Bestellware	10

3119 4,5

BIEGEPROFIL PRIMO

Belaghöhe:
4.5mm

gestanzt

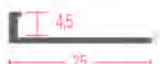

		Preis/Stück	
FARBE	ARTNR	300cm	VE
silber	3119 4,5 S 3	Bestellware	10

3119 6

BIEGEPROFIL PRIMO

Belaghöhe:
6mm

gestanzt



		Preis/Stück	
FARBE	ARTNR	300cm	VE
silber	3119 6 S 3	Bestellware	10

Biegeprofile

3119 8

BIEGEPROFIL PRIMO

Belaghöhe:
8mm

gestanzt

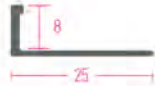

		Preis/Stück	
FARBE	ARTNR	300cm	VE
silber	3119 8 S 3	Bestellware	10

3119 10

BIEGEPROFIL PRIMO

Belaghöhe:
10mm

gestanzt

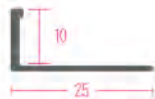

		Preis/Stück	
FARBE	ARTNR	300cm	VE
silber	3119 10 S 3	Bestellware	10

3119 12

BIEGEPROFIL PRIMO

Belaghöhe:
12.5mm

gestanzt



		Preis/Stück	
FARBE	ARTNR	300cm	VE
silber	3119 12 S 3	Bestellware	10

Biegeprofile**3119 15**

BIEGEPROFIL PRIMO

Belaghöhe:
15mm

gestanzt

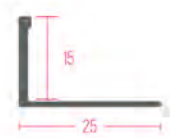

FARBE	ARTNR	Preis/Stück	VE
silber	3119 15 S 3	300cm Bestellware	10



Fliesenprofile PVC

aus Kunststoff

www.kuegele.com

Fliesenprofile PVC

1119 6

FLIESENPROFIL PRIMO PVC

Belaghöhe:
6mm

		Preis/Stück	
FARBE	ARTNR	300cm	VE
reinweiß	1119 6 11 3	Lagerware	10

1119 8

FLIESENPROFIL PRIMO PVC

Belaghöhe:
8mm

		Preis/Stück	
FARBE	ARTNR	300cm	VE
reinweiß	1119 8 11 3	Lagerware	10
pergamon	1119 8 12 3	Lagerware	10

1119 10

FLIESENPROFIL PRIMO PVC

Belaghöhe:
10mm

		Preis/Stück	
FARBE	ARTNR	300cm	VE
reinweiß	1119 10 11 3	Lagerware	10
pergamon	1119 10 12 3	Lagerware	10

1119 12

FLIESENPROFIL PRIMO PVC

Belaghöhe:
12.5mm



		Preis/Stück	
FARBE	ARTNR	300cm	VE
reinweiß	1119 12 11 3	Lagerware	10

2118 6

FLIESENPROFIL RONDO PVC

Belaghöhe:
6mm

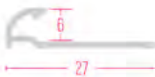

		Preis/Stück	
FARBE	ARTNR	300cm	VE
reinweiß	2118 6 11 3	Lagerware	10

2118 8

FLIESENPROFIL RONDO PVC

Belaghöhe:
8mm

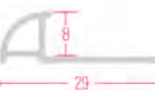

		Preis/Stück	
FARBE	ARTNR	300cm	VE
reinweiß	2118 8 11 3	Lagerware	10

Fliesenprofile PVC**2118 10**

FLIESENPROFIL RONDO PVC

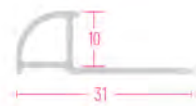
Belaghöhe:
10mm

		Preis/Stück	
FARBE	ARTNR	300cm	VE
reinweiß	2118 10 11 3	Lagerware	10



Zubehör Fliesenprofile

aus Aluminium

www.kuegele.com

Zubehör Fliesenprofile**217 E 6**

ENDSTÜCK QUADRA

passend zu Serie 217 6

		Preis/Stück	
FARBE	ARTNR	1	VE
silber	217 E 6 S	Lagerware	10
weiß	217 E 6 W	Lagerware	10

217 E 7

ENDSTÜCK QUADRA

passend zu Serie 217 7

		Preis/Stück	
FARBE	ARTNR	1	VE
silber	217 E 7 S	Lagerware	10
weiß	217 E 7 W	Lagerware	10

217 E 8

ENDSTÜCK QUADRA

passend zu Serie 217 8

		Preis/Stück	
FARBE	ARTNR	1	VE
silber	217 E 8 S	Lagerware	10
weiß	217 E 8 W	Lagerware	10

217 E 9

ENDSTÜCK QUADRA

passend zu Serie 217 9



		Preis/Stück	
FARBE	ARTNR	1	VE
silber	217 E 9 S	Lagerware	10
weiß	217 E 9 W	Lagerware	10

217 E 10

ENDSTÜCK QUADRA

passend zu Serie 217 10



		Preis/Stück	
FARBE	ARTNR	1	VE
silber	217 E 10 S	Lagerware	10
weiß	217 E 10 W	Lagerware	10

217 E 11

ENDSTÜCK QUADRA

passend zu Serie 217 11



		Preis/Stück	
FARBE	ARTNR	1	VE
silber	217 E 11 S	Lagerware	10
weiß	217 E 11 W	Lagerware	10

Zubehör Fliesenprofile**217 E 12,5**

ENDSTÜCK QUADRA

passend zu Serie 217 12,5

		Preis/Stück	
FARBE	ARTNR	1	VE
silber	217 E 12,5 S	Lagerware	10
weiß	217 E 12,5 W	Lagerware	10

218 6 AE

AUSSENECKE RONDO

passend zu Serie 218 6

		Preis/Stück	
FARBE	ARTNR	1	VE
silber	218 6 AE S	Lagerware	10
weiß	218 6 AE W	Lagerware	10

218 6 IE

INNENECKE RONDO

passend zu Serie 218 6

		Preis/Stück	
FARBE	ARTNR	1	VE
silber	218 6 IE S	Lagerware	10
weiß	218 6 IE W	Lagerware	10

218 8 AE

AUSSENECKE RONDO

passend zu Serie 218 8



		Preis/Stück	
FARBE	ARTNR	1	VE
silber	218 8 AE S	Lagerware	10
weiß	218 8 AE W	Lagerware	10

218 8 IE

INNENECKE RONDO

passend zu Serie 218 8



		Preis/Stück	
FARBE	ARTNR	1	VE
silber	218 8 IE S	Lagerware	10
weiß	218 8 IE W	Lagerware	10

218 10 AE

AUSSENECKE RONDO

passend zu Serie 218 10



		Preis/Stück	
FARBE	ARTNR	1	VE
silber	218 10 AE S	Lagerware	10
weiß	218 10 AE W	Lagerware	10

Zubehör Fliesenprofile**218 10 IE**

INNENECKE RONDO

passend zu Serie 218 10

		Preis/Stück	
FARBE	ARTNR	1	VE
silber	218 10 IE S	Lagerware	10
weiß	218 10 IE W	Lagerware	10

218 12,5AE

AUSSENECKE RONDO

passend zu Serie 218 12

		Preis/Stück	
FARBE	ARTNR	1	VE
silber	218 12,5AE S	Lagerware	10
weiß	218 12,5AE W	Lagerware	10

218 12,5IE

INNENECKE RONDO

passend zu Serie 218 12

		Preis/Stück	
FARBE	ARTNR	1	VE
silber	218 12,5IE S	Lagerware	10
weiß	218 12,5IE W	Lagerware	10



INOX Monoprofile

Übergangprofile, Mauerkanten
aus Edelstahl

www.kuegele.com

903 30 E GEB

ÜBERGANGSPROFIL

gebohrt



		Preis/Stück	
FARBE	ARTNR	270cm	VE
Edelstahl gebürstet	903 30 E GEB	Lagerware	10
Edelstahl poliert	903 30 EPGB	Lagerware	10

903 30 E

ÜBERGANGSPROFIL

ungebohrt



		Preis/Stück	
FARBE	ARTNR	270cm	VE
Edelstahl gebürstet	903 30 E UNG	Lagerware	10
Edelstahl poliert	903 30 EPUNG	Bestellware	10

903 30 E SKL

ÜBERGANGSPROFIL

selbstklebend



		Preis/Stück	
FARBE	ARTNR	270cm	VE
Edelstahl gebürstet	903 30 E SKL	Lagerware	10
Edelstahl poliert	903 30 EPSKL	Bestellware	10

9031 30 E

ÜBERGANGSPROFIL SEITLICH
GEOHRT

gebohrt

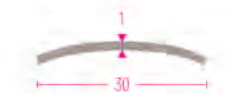

		Preis/Stück	
FARBE	ARTNR	270cm	VE
Edelstahl gebürstet	9031 30 E	Bestellware	10

903 40 E GEB

ÜBERGANGSPROFIL

gebohrt



		Preis/Stück	
FARBE	ARTNR	270cm	VE
Edelstahl gebürstet	903 40 E GEB	Lagerware	10
Edelstahl poliert	903 40 EPGB	Lagerware	10

903 40 E

ÜBERGANGSPROFIL

ungebohrt



		Preis/Stück	
FARBE	ARTNR	270cm	VE
Edelstahl gebürstet	903 40 E UNG	Lagerware	10
Edelstahl poliert	903 40 EPUNG	Lagerware	10

903 40 E SKL

ÜBERGANGSPROFIL

selbstklebend



FARBE	ARTNR	Preis/Stück		VE
		270cm		
Edelstahl gebürstet	903 40 E SKL	Lagerware		10
Edelstahl poliert	903 40 EPSKL	Lagerware		10

123 CO 25

MAUERKANTE

Aussenhöhe:
25mm

selbstklebend

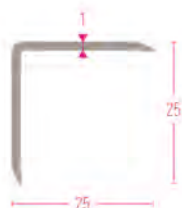

FARBE	ARTNR	Preis/Stück		VE
		150cm	300cm	
Edelstahl	123 CO 25 E	-	Lagerware	10
	123 CO 25 E2	Lagerware	-	10

123 CO 30

MAUERKANTE

Aussenhöhe:
30mm

selbstklebend



FARBE	ARTNR	Preis/Stück		VE
		150cm	300cm	
Edelstahl	123 CO 30 E	-	Lagerware	10
	123 CO 30 E2	Lagerware	-	10

123 CO 40

MAUERKANTE

Aussenhöhe:
40mm

selbstklebend

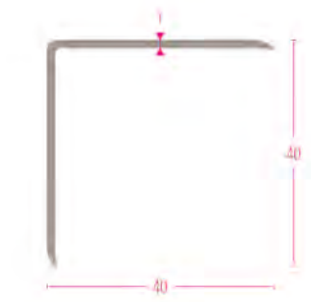

FARBE	ARTNR	Preis/Stück		VE
		150cm	300cm	
Edelstahl	123 CO 40 E	-	Lagerware	10
	123 CO 40 E2	Lagerware	-	10

6A

EDELSTAHLPROFILE

INOX Monoprofile

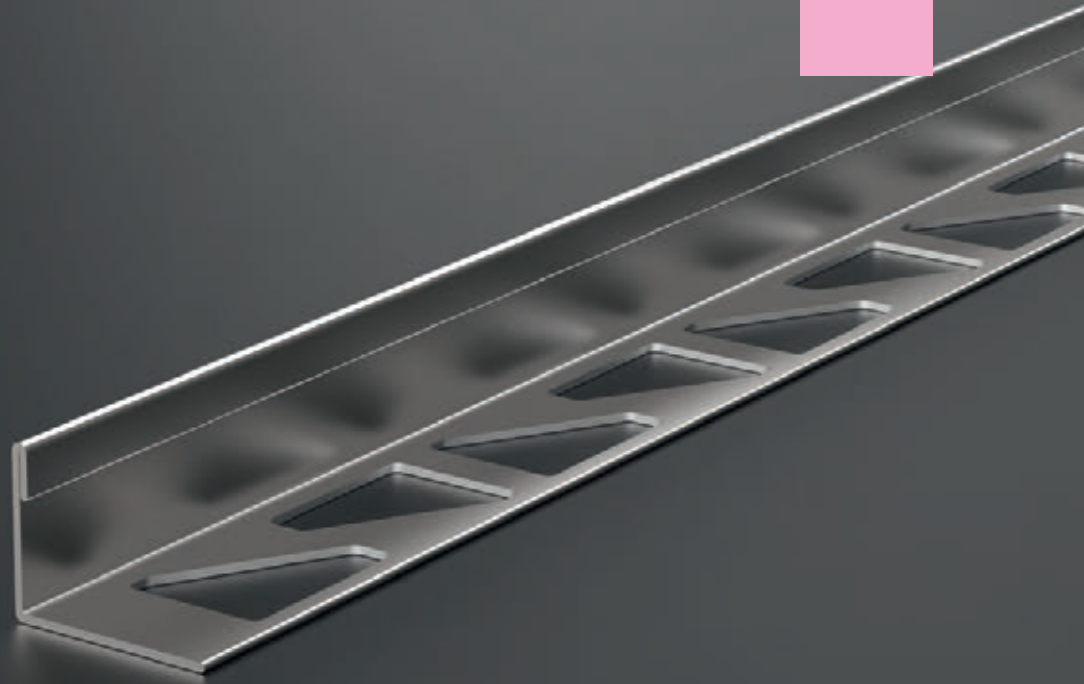

INOX Fliesenprofile

aus Edelstahl

www.kuegele.com

119 3 E

FLIESENPROFIL PRIMO

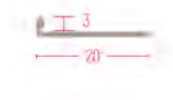
Belaghöhe:
3mm

FARBE	ARTNR	Preis/Stück		VE
		250cm	300cm	
Edelstahl	119 3 E 3	-	Lagerware	10
	119 3 E 2,5	Lagerware	-	10

119 4,5 E

FLIESENPROFIL PRIMO

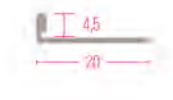
Belaghöhe:
4.5mm

FARBE	ARTNR	Preis/Stück		VE
		300cm		
Edelstahl	119 4,5 E 3	Lagerware		10

119 6 E

FLIESENPROFIL PRIMO

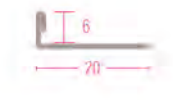
Belaghöhe:
6mm

FARBE	ARTNR	Preis/Stück		VE
		300cm		
Edelstahl	119 6 E 3	Lagerware		10

119 8 E

FLIESENPROFIL PRIMO

Belaghöhe:
8mm



FARBE	ARTNR	Preis/Stück		VE
		250cm	300cm	
Edelstahl	119 8 E 3	-	Lagerware	10
	119 8 E 2,5	Lagerware	-	10

119 9 E

FLIESENPROFIL PRIMO

Belaghöhe:
9mm

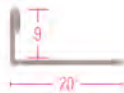

FARBE	ARTNR	Preis/Stück		VE
		250cm	300cm	
Edelstahl	119 9 E 3	-	Lagerware	10
	119 9 E 2,5	Lagerware	-	10

119 10 E

FLIESENPROFIL PRIMO

Belaghöhe:
10mm

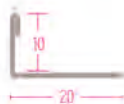

FARBE	ARTNR	Preis/Stück		VE
		250cm	300cm	
Edelstahl	119 10 E 3	-	Lagerware	10
	119 10 E 2,5	Lagerware	-	10
Edelstahl gebürstet	119 10 E 3 G	-	Lagerware	10
	119 10 E2,5G	Lagerware	-	10

119 11 E

FLIESENPROFIL PRIMO

Belaghöhe:
11mm

FARBE	ARTNR	Preis/Stück		VE
		250cm	300cm	
Edelstahl	119 11 E 3	-	Lagerware	10
	119 11 E 2,5	Lagerware	-	10
Edelstahl gebürstet	119 11 E 3 G	-	Lagerware	10
	119 11 E 2,5 G	Lagerware	-	10

119 12 E

FLIESENPROFIL PRIMO

Belaghöhe:
12.5mm

FARBE	ARTNR	Preis/Stück		VE
		300cm		
Edelstahl	119 12 E 3	Lagerware		10

119 15 E

FLIESENPROFIL PRIMO

Belaghöhe:
15mm

FARBE	ARTNR	Preis/Stück		VE
		300cm		
Edelstahl	119 15 E 3	Lagerware		10

119 18 E

FLIESENPROFIL PRIMO

Belaghöhe:
18mm



		Preis/Stück	
FARBE	ARTNR	300cm	VE
Edelstahl	119 18 E 3	Lagerware	10

119 20 E

FLIESENPROFIL PRIMO

Belaghöhe:
20mm

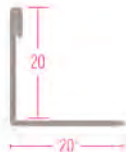

		Preis/Stück	
FARBE	ARTNR	300cm	VE
Edelstahl	119 20 E 3	Lagerware	10

119 22 E

FLIESENPROFIL PRIMO

Belaghöhe:
22mm



		Preis/Stück	
FARBE	ARTNR	300cm	VE
Edelstahl	119 22 E 3	Lagerware	10

118 6 E

FLIESENPROFIL RONDO

Belaghöhe:
6mm

passend zu Serie 1118 6

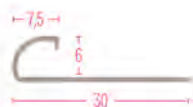

		Preis/Stück	
FARBE	ARTNR	300cm	VE
Edelstahl	118 6 E 3	Lagerware	10

118 8 E

FLIESENPROFIL RONDO

Belaghöhe:
8mm

passend zu Serie 1118 8

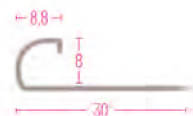

		Preis/Stück	
FARBE	ARTNR	300cm	VE
Edelstahl	118 8 E 3	Lagerware	10

118 10 E

FLIESENPROFIL RONDO

Belaghöhe:
10mm

passend zu Serie 1118 10

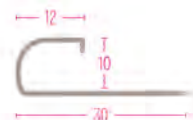

		Preis/Stück	
FARBE	ARTNR	300cm	VE
Edelstahl	118 10 E 3	Lagerware	10

118 11 E

FLIESENPROFIL RONDO

Belaghöhe:
11mm

passend zu Serie 1118 11

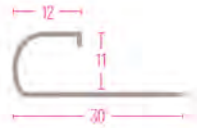

FARBE		ARTNR	Preis/Stück	VE
Edelstahl		118 11 E 3	300cm Lagerware	10

118 12 E

FLIESENPROFIL RONDO

Belaghöhe:
12.5mm

passend zu Serie 1118 12

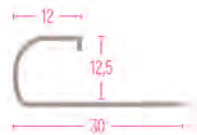

FARBE		ARTNR	Preis/Stück	VE
Edelstahl		118 12 E 3	300cm Lagerware	10

121 C 8 E

FLIESENPROFIL QUADRA

Belaghöhe:
8mm

passend zu Serie 1121 C 8



FARBE		ARTNR	Preis/Stück	VE
Edelstahl		121 C 8 E 3	300cm Lagerware	10
Edelstahl gebürstet		121 C 8 E 3G	Lagerware	10

121 C 9 E

FLIESENPROFIL QUADRA

Belaghöhe:
9mm

passend zu Serie 1121 C 9

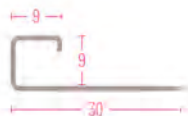

		Preis/Stück	
FARBE	ARTNR	300cm	VE
Edelstahl	121 C 9 E 3	Lagerware	10

121 C 10 E

FLIESENPROFIL QUADRA

Belaghöhe:
10mm

passend zu Serie 1121 C 10

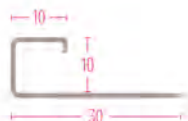

		Preis/Stück	
FARBE	ARTNR	300cm	VE
Edelstahl	121 C 10 E 3	Lagerware	10
Edelstahl gebürstet	121 C 10 E3G	Lagerware	10
Edelstahl poliert	121 C 10 E3P	Lagerware	10

121 C 11 E

FLIESENPROFIL QUADRA

Belaghöhe:
11mm

passend zu Serie 1121 C 11



		Preis/Stück	
FARBE	ARTNR	300cm	VE
Edelstahl	121 C 11 E 3	Lagerware	10
Edelstahl gebürstet	121 C 11 E3G	Lagerware	10
Edelstahl poliert	121 C 11 E3P	Lagerware	10

121 C 12 E

FLIESENPROFIL QUADRA

Belaghöhe:
 12,5mm

passend zu Serie 1121 C 12

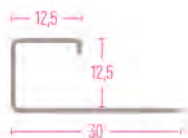

FARBE	ARTNR	Preis/Stück	
		300cm	VE
Edelstahl	121 C 12 E 3	Lagerware	10
Edelstahl gebürstet	121 C 12 E3G	Lagerware	10
Edelstahl poliert	121 C 12 E3P	Lagerware	10

6B

EDELSTAHLPROFILE

INOX Fliesenprofile

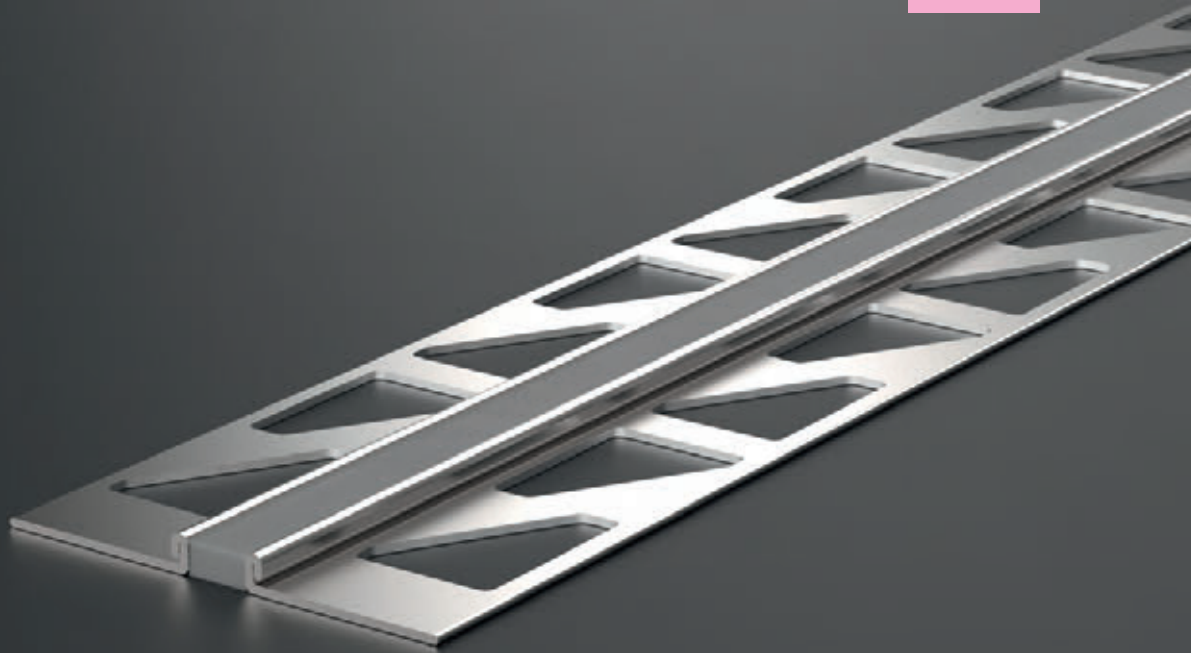

INOX Bewegungsfugen

aus Edelstahl

www.kuegele.com

DF 119 3 E

BEWEGUNGSFUGE

Belaghöhe:
3mm

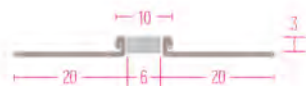

FARBE		ARTNR	Preis/Stück	VE
Edelstahl/ grau		DF119 3 E	250cm Lagerware	10

DF 119 4,5 E

BEWEGUNGSFUGE

Belaghöhe:
4.5mm

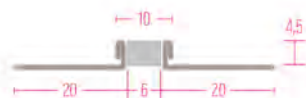

FARBE		ARTNR	Preis/Stück	VE
Edelstahl/ grau		DF119 4,5 E	250cm Lagerware	10

DF 119 6 E

BEWEGUNGSFUGE

Belaghöhe:
6mm

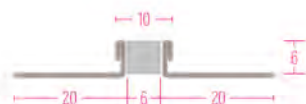

FARBE		ARTNR	Preis/Stück	VE
Edelstahl/ grau		DF119 6 E	250cm Lagerware	10

DF 119 8 E

BEWEGUNGSFUGE

Belaghöhe:
8mm

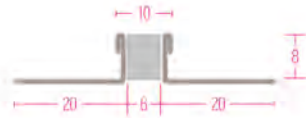

		Preis/Stück	
FARBE	ARTNR	250cm	VE
Edelstahl/ grau	DF119 8 E	Lagerware	10

DF 119 10 E

BEWEGUNGSFUGE

Belaghöhe:
10mm

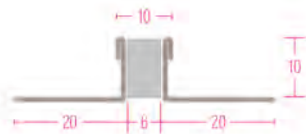

		Preis/Stück	
FARBE	ARTNR	250cm	VE
Edelstahl/ grau	DF119 10 E	Lagerware	10

DF 119 12 E

BEWEGUNGSFUGE

Belaghöhe:
12.5mm

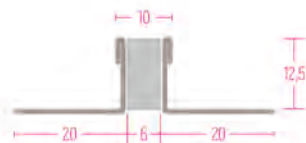

		Preis/Stück	
FARBE	ARTNR	250cm	VE
Edelstahl/ grau	DF119 12 E	Lagerware	10

DF 119 15 E

BEWEGUNGSFUGE

Belaghöhe:
15mm

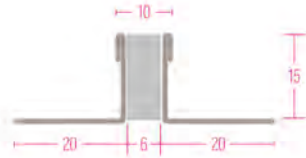

FARBE	ARTNR	Preis/Stück	VE
Edelstahl/ grau	DF119 15 E	250cm Bestellware	10

DF 119 18 E

BEWEGUNGSFUGE

Belaghöhe:
18mm

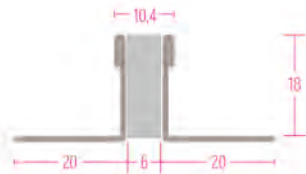

FARBE	ARTNR	Preis/Stück	VE
Edelstahl/ grau	DF119 18 E	250cm Bestellware	10

DF 119 20 E

BEWEGUNGSFUGE

Belaghöhe:
20mm

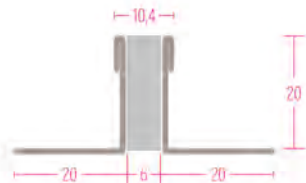

FARBE	ARTNR	Preis/Stück	VE
Edelstahl/ grau	DF119 20 E	250cm Bestellware	10



INOX Zubehör Fliesenprofile

aus Edelstahl

www.kuegele.com

1118 6 AE E

AUSSENECKE RONDO

passend zu Serie 118 6

		Preis/Stück	
FARBE	ARTNR	1	VE
Edelstahl	1118 6 AE E	Lagerware	10

1118 6 IE E

INNENECKE RONDO

passend zu Serie 118 6

		Preis/Stück	
FARBE	ARTNR	1	VE
Edelstahl	1118 6 IE E	Lagerware	10

1118 8 AE E

AUSSENECKE RONDO

passend zu Serie 118 8

		Preis/Stück	
FARBE	ARTNR	1	VE
Edelstahl	1118 8 AE E	Lagerware	10

1118 8 IE E

INNENECKE RONDO

passend zu Serie 118 8



		Preis/Stück	
FARBE	ARTNR	1	VE
Edelstahl	1118 8 IE E	Lagerware	10

1118 10 AE E

AUSSENECKE RONDO

passend zu Serie 118 10



		Preis/Stück	
FARBE	ARTNR	1	VE
Edelstahl	1118 10 AE E	Lagerware	10

1118 10 IE E

INNENECKE RONDO

passend zu Serie 118 10



		Preis/Stück	
FARBE	ARTNR	1	VE
Edelstahl	1118 10 IE E	Lagerware	10

1118 11 AE

AUSSENECKE RONDO

passend zu Serie 118 11

FARBE	ARTNR	Preis/Stück	VE
Edelstahl	1118 11 AE E	1 Lagerware	10

1118 11 IE

INNENECKE RONDO

passend zu Serie 118 11

FARBE	ARTNR	Preis/Stück	VE
Edelstahl	1118 11 IE E	1 Lagerware	10

1118 12 AE E

AUSSENECKE RONDO

passend zu Serie 118 12

FARBE	ARTNR	Preis/Stück	VE
Edelstahl	1118 12 AE E	1 Lagerware	10

1118 12 IE E

INNENECKE RONDO

passend zu Serie 118 12



		Preis/Stück	
FARBE	ARTNR	1	VE
Edelstahl	1118 12 IE E	Lagerware	10

1121 C 8 E

AUSSENECKE QUADRA

passend zu Serie 121 C 8



		Preis/Stück	
FARBE	ARTNR	1	VE
Edelstahl	1121 C 8 E	Lagerware	10
Edelstahl gebürstet	1121 C 8 E G	Lagerware	10

1121 C 9 E

AUSSENECKE QUADRA

passend zu Serie 121 C 9



		Preis/Stück	
FARBE	ARTNR	1	VE
Edelstahl	1121 C 9 E	Lagerware	10

1121 C 10 E

AUSSENECKE QUADRA

passend zu Serie 121 C 10

		Preis/Stück	
FARBE	ARTNR	1	VE
Edelstahl	1121 C 10 E	Lagerware	10
Edelstahl gebürstet	1121 C 10 EG	Lagerware	10

1121 C 11 E

AUSSENECKE QUADRA

passend zu Serie 121 C 11

		Preis/Stück	
FARBE	ARTNR	1	VE
Edelstahl	1121 C 11 E	Lagerware	10
Edelstahl gebürstet	1121 C 11 EG	Lagerware	10

1121 C 12 E

AUSSENECKE QUADRA

passend zu Serie 121 C 12

		Preis/Stück	
FARBE	ARTNR	1	VE
Edelstahl	1121 C 12 E	Lagerware	10
Edelstahl gebürstet	1121 C 12 EG	Lagerware	10



Sockelleisten

aus Aluminium

www.kuegele.com

Sockelleisten

31640

SOCKELLEISTE

Höhe:
40mm

ungebohrt

passend zu Serie 314



FARBE	ARTNR	Preis/Stück		VE
		400cm	270cm	
silber	31640 S	-	Lagerware	10
	31640 S 4	Bestellware	-	10
titan	31640 EO	-	Bestellware	10
	31640 EO 4	Bestellware	-	10
weiß	31640 WEISS	-	Bestellware	10
	31640 WE 4	Bestellware	-	10

31660

SOCKELLEISTE

Höhe:
60mm

ungebohrt

passend zu Serie 316



FARBE	ARTNR	Preis/Stück		VE
		400cm	270cm	
silber	31660 S	-	Lagerware	10
	31660 S 4	Bestellware	-	10
titan	31660 EO	-	Bestellware	10
	31660 EO 4	Bestellware	-	10
weiß	31660 WEISS	-	Bestellware	10
	31660 WE 4	Bestellware	-	10

31680

SOCKELLEISTE

Höhe:
80mm

ungebohrt

passend zu Serie 318



FARBE	ARTNR	Preis/Stück		VE
		400cm	270cm	
silber	31680 S	-	Lagerware	10
	31680 S 4	Bestellware	-	10
titan	31680 EO	-	Bestellware	10
	31680 EO 4	Bestellware	-	10
weiß	31680 WEISS	-	Bestellware	10
	31680 WE 4	Bestellware	-	10

31610

SOCKELLEISTE

Höhe:
100mm

ungebohrt

passend zu Serie 310



FARBE	ARTNR	Preis/Stück		VE
		400cm	270cm	
silber	31610 S	-	Lagerware	10
	31610 S 4	Bestellware	-	10

33650

SOCKELLEISTE

Höhe:
50mm

ungebohrt

passend zu Serie 335



FARBE	ARTNR	Preis/Stück		VE
		400cm	270cm	
silber	33650 S	-	Lagerware	10
	33650 S 4	Bestellware	-	10

33670

SOCKELLEISTE

Höhe:
70mm

ungebohrt

passend zu Serie 337



FARBE	ARTNR	Preis/Stück		VE
		400cm	270cm	
silber	33670 S	-	Lagerware	10
	33670 S 4	Bestellware	-	10

Sockelleisten

34608

SOCKELLEISTE

Höhe:
60mm

ungebohrt

passend zu Serie 346 8



FARBE	ARTNR	Preis/Stück		VE
		270cm		
silber	34608 S	Lagerware		10
silber gebürstet	34608 SG	Lagerware		10

34613

SOCKELLEISTE

Höhe:
60mm

ungebohrt

passend zu Serie 346 13



FARBE	ARTNR	Preis/Stück		VE
		400cm	270cm	
silber	34613 S	-	Lagerware	10
	34613 S 4	Bestellware	-	10
silber gebürstet	34613 SG	-	Lagerware	10

34808

SOCKELLEISTE

Höhe:
80mm

ungebohrt

passend zu Serie 348 8



FARBE	ARTNR	Preis/Stück		VE
		270cm		
silber	34808 S	Lagerware		10

Sockelleisten

34813

SOCKELLEISTE

Höhe:
80mm

ungebohrt

passend zu Serie 348 13



		Preis/Stück	
FARBE	ARTNR	270cm	VE
silber	34813 S	Lagerware	10

UNTERPUTZ ODER AUFPUTZ?
BEIDES!

NEU UNISEX CLIP

das revolutionäre Unisex-Clipsystem
für Unterputz- und Aufputzmontage!

Informationen zur Bestellung finden Sie auf Seite 217

31270

SOCKELLEISTE SET

Höhe:
70mm

ungebohrt



		Preis/Stück	
FARBE	ARTNR	270cm	VE
silber	31270 S	Lagerware	10

Sockelleisten**31960**

SOCKELLEISTE

Höhe:
60mm

gebohrt

passend zu Serie 3960



		Preis/Stück	
FARBE	ARTNR	270cm	VE
silber	31960 S	Lagerware	10
titan	31960 EO	Bestellware	10

31965

SOCKELLEISTE

Höhe:
60mm

gebohrt



		Preis/Stück	
FARBE	ARTNR	270cm	VE
silber	31965 S	Lagerware	10
titan	31965 EO	Bestellware	10



SOCKELLEISTEN

LED READY

Alle LED READY Produkte finden Sie auf Seite 110

Sockelleisten

202F

ALUMINIUMBAND

Höhe:
20mm

ungebohrt



		Preis/Stück	
FARBE	ARTNR	300cm	VE
silber	202F S 3	Lagerware	10

302F

ALUMINIUMBAND

Höhe:
30mm

ungebohrt



		Preis/Stück	
FARBE	ARTNR	300cm	VE
silber	302F S 3	Lagerware	10

402F

ALUMINIUMBAND

Höhe:
40mm

ungebohrt



		Preis/Stück	
FARBE	ARTNR	300cm	VE
silber	402F S 3	Lagerware	10

Sockelleisten**602**

ALUMINIUMBAND

Höhe:
60mm

ungebohrt



FARBE	ARTNR	Preis/Stück	
		300cm	VE
silber	602 S 3	Lagerware	10

802

ALUMINIUMBAND

Höhe:
80mm

ungebohrt



FARBE	ARTNR	Preis/Stück	
		300cm	VE
silber	802 S 3	Bestellware	10

803

ALUMINIUMBAND

Höhe:
80mm

ungebohrt



FARBE	ARTNR	Preis/Stück	
		300cm	VE
silber	803 S 3	Bestellware	10

Sockelleisten

804

ALUMINIUMBAND

Höhe:
80mm

ungebohrt



		Preis/Stück	
FARBE	ARTNR	300cm	VE
silber	804 S 3	Bestellware	10

50132

ALUMINIUMWINKEL

Höhe:
50mm

ungebohrt



		Preis/Stück	
FARBE	ARTNR	400cm	VE
silber	50132 S 4	Lagerware	10

50132Z

UNTERPUTZSOCKELLEISTE

Höhe:
50mm

ungebohrt

zur Verlegung unter Putz
geeignet!



		Preis/Stück	
FARBE	ARTNR	400cm	VE
silber	50132 S 4 Z	Lagerware	10

Sockelleisten

31005

SOCKELLEISTE

Belaghöhe:
3.5mmHöhe:
102.5mm

gebohrt



		Preis/Stück	
FARBE	ARTNR	400cm	VE
silber	31005 S 4	Bestellware	10

31155

SOCKELLEISTE

Belaghöhe:
3.5mmHöhe:
102.5mm

gebohrt

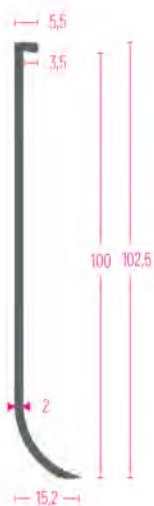

		Preis/Stück	
FARBE	ARTNR	400cm	VE
silber	31155 S 4	Bestellware	10

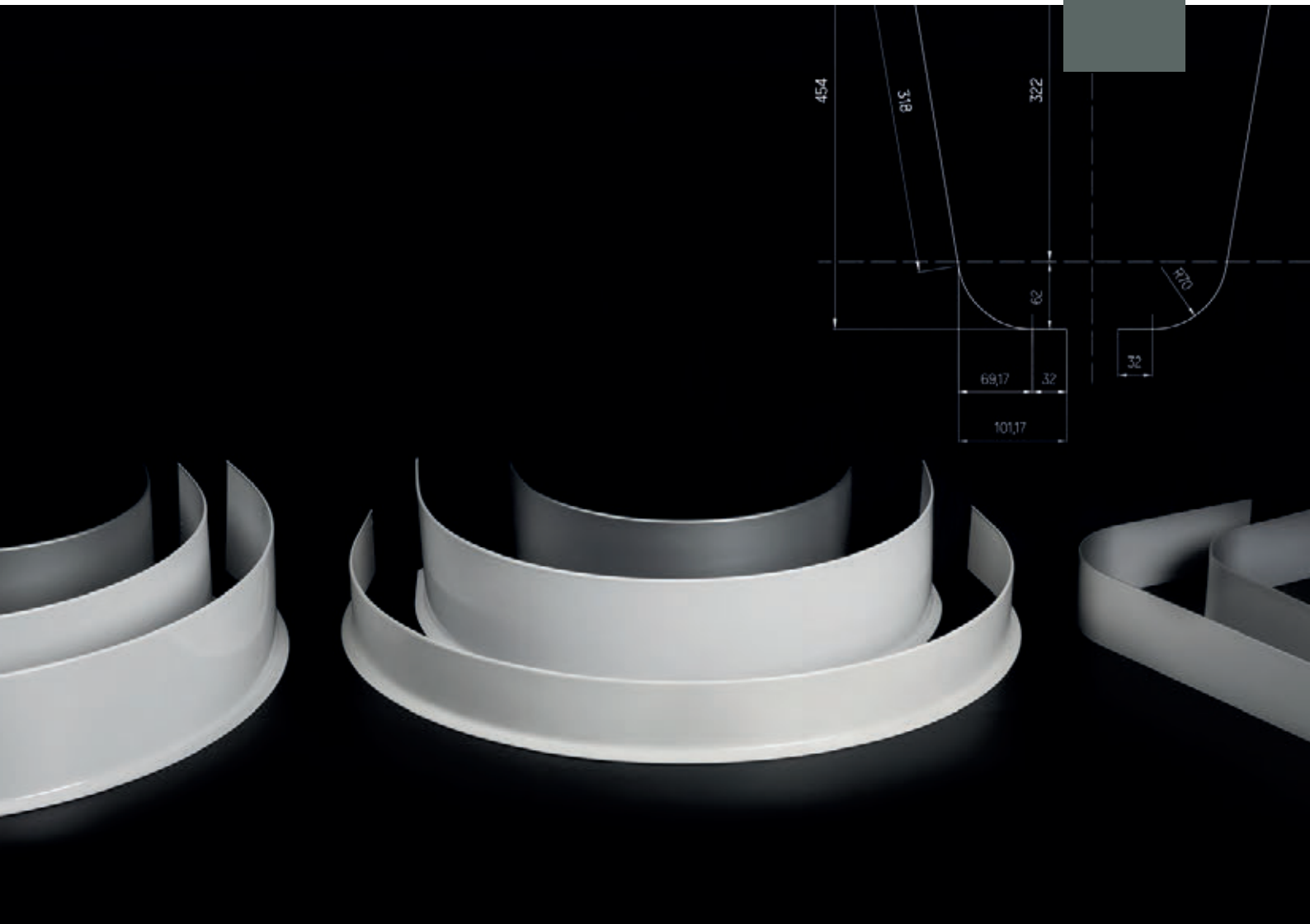

Alu nach Maß

Sonderanfertigungen

www.kuegele.com



SÄULENRINGE

SO KOMMEN SIE ZU IHREN OPTIMAL PASSENDEN SÄULENRINGEN

Wir fertigen Säulenringe immer speziell nach Kundenwunsch, als Sonderanfertigungen. Auch Sonderformen sind machbar – z.B. Trapeze, Ellipsen – nicht nur kreisförmige Säulenringe.

**JETZT DIREKT
ONLINE ANFRAGEN!**



SONDERPROFILE?
Mehr ALU NACH MASS auf Seite 14

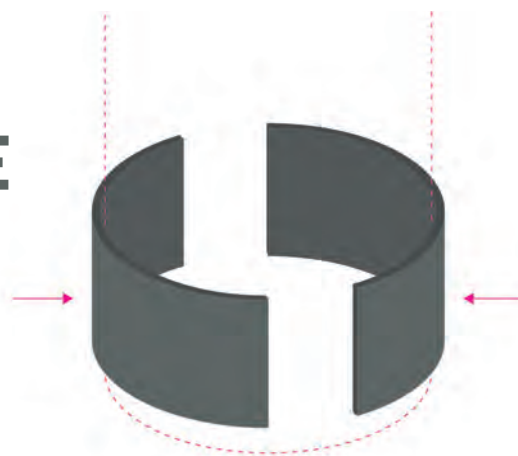

Sie lassen uns die Eckdaten Ihrer Aufgabenstellung zukommen, am besten gleich mit einer Skizze der Säule. Da sich die Möglichkeit des Rollens für Profile nach dem Querschnitt richtet, überprüfen wir jede Anfrage und erarbeiten eine optimale Lösung.

Wir können das Aluminium nach Farbwunsch eloxieren oder pulverbeschichten lassen. Bei Pulverbeschichtung geben Sie bitte den gewünschten RAL-Ton an.

Die Säulenringe werden als Halbschalen mit Überlänge geliefert, so dass sie bei der Montage genau angepasst werden können.

MINDESTRADIEN

Die Profilerien 31640, 31660, 31680 erlauben die Produktion von Säulenringen mit einem Mindestradius von 150 mm, das gilt ebenso für Flachbänder mit 4 mm Wandstärke. Wenn Sie Säulenringe mit kleineren Radien benötigen, prüfen wir, was wir mit einem speziell gefertigten Werkzeug für Sie realisieren können.





Sockelleisten Zubehör

aus Aluminium

www.kuegele.com

Sockelleisten Zubehör

SERIEN

314

316

318

310

335

337

in Aluminium



Endstück

Innenecke

Außenecke

Verbindung

SERIE
3960

in Aluminium



Endstück

Innenecke

Außenecke

Verbindung

SERIE
346
348

in Aluminium



Endstück

Innenecke

Außenecke

Verbindung

314 E LI

ENDKAPPE LINKS

passend zu Serie 31640



FARBE	ARTNR	Preis/Stück	VE
silber	314 E LI S	1 Lagerware	10

314 E RE

ENDKAPPE RECHTS

passend zu Serie 31640



FARBE	ARTNR	Preis/Stück	VE
silber	314 E RE S	1 Lagerware	10

314 AE

AUSSENECKE

passend zu Serie 31640



FARBE	ARTNR	Preis/Stück	VE
silber	314 AE S	1 Lagerware	10

Sockelleisten Zubehör**314 IE**

INNENECKE

passend zu Serie 31640

FARBE	ARTNR	Preis/Stück	VE
silber	314 IE S	1 Lagerware	10

314 VB

VERBINDUNGSSTÜCK

passend zu Serie 31640

FARBE	ARTNR	Preis/Stück	VE
silber	314 VB S	1 Lagerware	10

316 E LI

ENDKAPPE LINKS

passend zu Serie 31660

FARBE	ARTNR	Preis/Stück	VE
silber	316 E LI S	1 Lagerware	10

316 E RE

ENDKAPPE RECHTS

passend zu Serie 31660



FARBE	ARTNR	Preis/Stück	VE
silber	316 E RE S	1 Lagerware	10

316 AE

AUSSENECKE

passend zu Serie 31660



FARBE	ARTNR	Preis/Stück	VE
silber	316 AE S	1 Lagerware	10

316 IE

INNENECKE

passend zu Serie 31660



FARBE	ARTNR	Preis/Stück	VE
silber	316 IE S	1 Lagerware	10

Sockelleisten Zubehör**316 VB**

VERBINDUNGSTÜCK

passend zu Serie 31660

FARBE	ARTNR	Preis/Stück	VE
silber	316 VB S	1 Lagerware	10

318 E LI

ENDKAPPE LINKS

passend zu Serie 31680

FARBE	ARTNR	Preis/Stück	VE
silber	318 E LI S	1 Lagerware	10

318 E RE

ENDKAPPE RECHTS

passend zu Serie 31680

FARBE	ARTNR	Preis/Stück	VE
silber	318 E RE S	1 Lagerware	10

318 AE

AUSSENECKE

passend zu Serie 31680



FARBE	ARTNR	Preis/Stück	VE
silber	318 AE S	1 Lagerware	10

318 IE

INNENECKE

passend zu Serie 31680



FARBE	ARTNR	Preis/Stück	VE
silber	318 IE S	1 Lagerware	10

318 VB

VERBINDUNGSSTÜCK

passend zu Serie 31680



FARBE	ARTNR	Preis/Stück	VE
silber	318 VB S	1 Lagerware	10

Sockelleisten Zubehör**310 E LI**

ENDKAPPE LINKS

passend zu Serie 31610

FARBE	ARTNR	Preis/Stück	VE
silber	310 E LIS	1 Lagerware	10

310 E RE

ENDKAPPE RECHTS

passend zu Serie 31610

FARBE	ARTNR	Preis/Stück	VE
silber	310 E RES	1 Lagerware	10

310 AE

AUSSENECKE

passend zu Serie 31610

FARBE	ARTNR	Preis/Stück	VE
silber	310 AES	1 Lagerware	10

310 IE

INNENECKE

passend zu Serie 31610



FARBE	ARTNR	Preis/Stück	VE
silber	310 IE S	1 Lagerware	10

310 VB

VERBINDUNGSSTÜCK

passend zu Serie 31610



FARBE	ARTNR	Preis/Stück	VE
silber	310 VB S	1 Lagerware	10

SERIEN
335
337

in Aluminium

Sockelleisten Zubehör**335 E LI**

ENDKAPPE LINKS

passend zu Serie 33650

FARBE	ARTNR	Preis/Stück	VE
silber	335 E LI S	1 Lagerware	10

335 E RE

ENDKAPPE RECHTS

passend zu Serie 33650

FARBE	ARTNR	Preis/Stück	VE
silber	335 E RE S	1 Lagerware	10

335 AE

AUSSENECKE

passend zu Serie 33650

FARBE	ARTNR	Preis/Stück	VE
silber	335 AE S	1 Lagerware	10

335 IE

INNENECKE

passend zu Serie 33650



FARBE	ARTNR	Preis/Stück	VE
silber	335 IE S	1 Lagerware	10

335 VB

VERBINDUNGSSTÜCK

passend zu Serie 33650



FARBE	ARTNR	Preis/Stück	VE
silber	335 VB S	1 Lagerware	10

337 E LI

ENDKAPPE LINKS

passend zu Serie 33670



FARBE	ARTNR	Preis/Stück	VE
silber	337 E LIS	1 Lagerware	10

Sockelleisten Zubehör**337 E RE**

ENDKAPPE RECHTS

passend zu Serie 33670

FARBE	ARTNR	Preis/Stück	VE
silber	337 E RE S	1 Lagerware	10

337 AE

AUSSENECKE

passend zu Serie 33670

FARBE	ARTNR	Preis/Stück	VE
silber	337 AE S	1 Lagerware	10

337 IE

INNENECKE

passend zu Serie 33670

FARBE	ARTNR	Preis/Stück	VE
silber	337 IE S	1 Lagerware	10

337 VB

VERBINDUNGSTÜCK

passend zu Serie 33670



FARBE	ARTNR	Preis/Stück	VE
silber	337 VB S	1 Lagerware	10

SERIE
3960

in Aluminium

3960 E LI

ENDKAPPE LINKS

passend zu Serie 31960



FARBE	ARTNR	Preis/Stück	VE
silber	3960 E LI S	1 Lagerware	10

Sockelleisten Zubehör**3960 E RE**

ENDKAPPE RECHTS

passend zu Serie 31960

FARBE	ARTNR	Preis/Stück	VE
silber	3960 E RE S	1 Lagerware	10

3960 AE

AUSSENECKE

passend zu Serie 31960

FARBE	ARTNR	Preis/Stück	VE
silber	3960 AE S	1 Lagerware	10

3960 IE

INNENECKE

passend zu Serie 31960

FARBE	ARTNR	Preis/Stück	VE
silber	3960 IE S	1 Lagerware	10

3960 VB

VERBINDUNGSTÜCK

passend zu Serie 31960



FARBE	ARTNR	Preis/Stück	VE
silber	3960 VB S	1 Lagerware	10

SERIE
346
348

in Aluminium

346 8 E

ENDSTÜCK

passend zu Serie 34608



FARBE	ARTNR	Preis/Stück	VE
silber	346 8 E S	1 Lagerware	10
silber gebürstet	346 8 E SG	Lagerware	10

Sockelleisten Zubehör**346 8 AE**

AUSSENECKE

passend zu Serie 34608

		Preis/Stück	
FARBE	ARTNR	1	VE
<i>silber</i>	346 8 AE S	Lagerware	10
<i>silber gebürstet</i>	346 8 AE SG	Lagerware	10

346 8 IE

INNENECKE

passend zu Serie 34608

		Preis/Stück	
FARBE	ARTNR	1	VE
<i>silber</i>	346 8 IE S	Lagerware	10
<i>silber gebürstet</i>	346 8 IE SG	Lagerware	10

346 8 VB

VERBINDUNGSSTÜCK

*1 Blister = 2 Stück**passend zu Serie 34608 und 34808*

		Preis/Blister	
FARBE	ARTNR	1	VE
<i>roh</i>	346 8 VB	Lagerware	10

346 8 C

BEFESTIGUNGSCLIP

1 Karton = 100 Stück
 1 Blister = 10 Stück

passend zu Serie 34608 und
 34808



		Preis/Karton	
FARBE	ARTNR	1	VE
roh	346 8 C	Lagerware	10
	346 8 C SB	Lagerware	10

346 13 E

ENDSTÜCK

passend zu Serie 34613

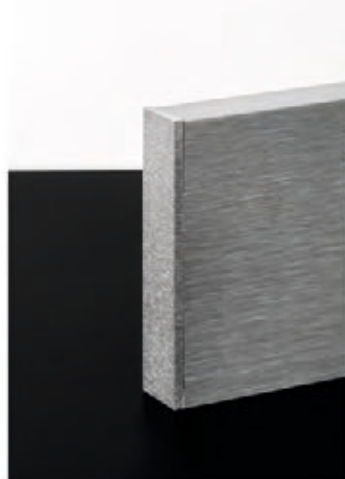

		Preis/Stück	
FARBE	ARTNR	1	VE
silber	346 13 E S	Lagerware	10
silber gebürstet	346 13 E SG	Lagerware	10

346 13 AE

AUSSENECKE

passend zu Serie 34613



		Preis/Stück	
FARBE	ARTNR	1	VE
silber	346 13 AE S	Lagerware	10
silber gebürstet	346 13 AE SG	Lagerware	10

Sockelleisten Zubehör

346 13 IE

INNENECKE

passend zu Serie 34613



FARBE	ARTNR	Preis/Stück	VE
silber	346 13 IE S	1 Lagerware	10
silber gebürstet	346 13 IE SG	1 Lagerware	10

346 13 VB

VERBINDUNGSSTÜCK

1 Blister = 2 Stück

passend zu Serie 34613 und 34813



FARBE	ARTNR	Preis/Blister	VE
roh	346 13 VB	1 Lagerware	10

346 13 C

BEFESTIGUNGSCLIP

1 Karton = 100 Stück

1 Blister = 10 Stück

passend zu Serie 34613 und 34813



FARBE	ARTNR	Preis/Karton	VE
roh	346 13 C	1 Lagerware	10
	346 13 C SB	1 Lagerware	10

UNISEX

PVC BEFESTIGUNGSCLIP

1 Blister = 10 Stück

passend zu Serie 34



FARBE	ARTNR	Preis/Blister	VE
grau	CLIP 13 SB	1 Bestellware	1

348 8 E

ENDSTÜCK

passend zu Serie 34808



FARBE	ARTNR	Preis/Stück	VE
silber	348 8 E S	1 Lagerware	10

348 8 AE

AUSSENECKE

passend zu Serie 34808



FARBE	ARTNR	Preis/Stück	VE
silber	348 8 AE S	1 Lagerware	10

Sockelleisten Zubehör**348 8 IE**

INNENECKE

passend zu Serie 34808

FARBE	ARTNR	Preis/Stück	VE
silber	348 8 IE S	1 Lagerware	10

348 13 E

ENDSTÜCK

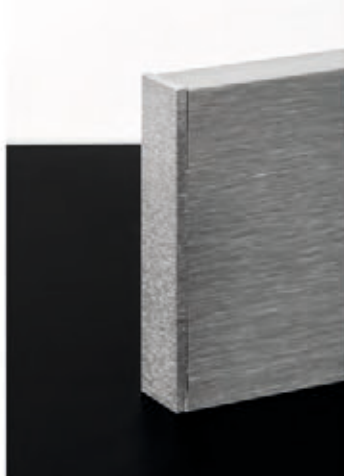
passend zu Serie 34813

FARBE	ARTNR	Preis/Stück	VE
silber	348 13 E S	1 Lagerware	10

348 13 AE

AUSSENECKE

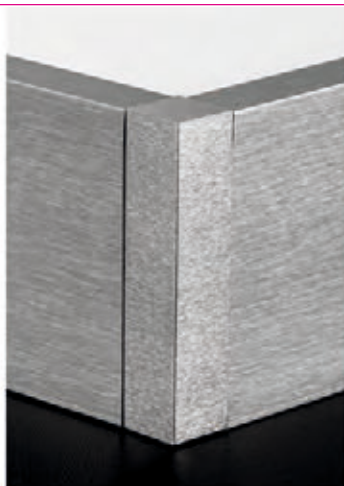
passend zu Serie 34813

FARBE	ARTNR	Preis/Stück	VE
silber	348 13 AE S	1 Lagerware	10

348 13 IE

INNENECKE

passend zu Serie 34813

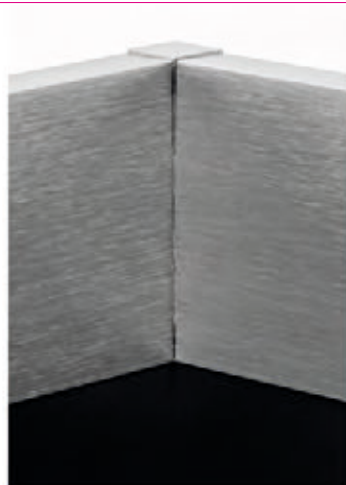

FARBE	ARTNR	Preis/Stück	VE
silber	348 13 IE S	1 Lagerware	10

31273

DICHTUNGSKEDER

passend zu Serie 31270,
34600, 34800



FARBE	ARTNR	Preis/Blister	VE
grau	31273	2700cm Lagerware	1

Sockelleisten Zubehör



MDF-H Sockelleisten

aus der Kügele Manufaktur
6 Designs, 5 Höhen
feuchtigkeitsbeständig

www.kuegele.com

KÜGELE

MANUFAKTUR

Die Sockelleisten aus der KÜGELE MANUFAKTUR sind hoch, manche sogar sehr hoch, und sie sind schön. Elegant verbinden sie den Boden und die Wand. 20 cm hohe Sockelleisten verändern einen Raum, geben ihm ein ganz neues, edles Raumgefühl. Angepasst an die Wandfarbe oder die Farbe der Möbel ergibt sich ein stimmiges Raumkonzept.



ANTWERPEN

Moderne trifft Tradition.

DRESDEN

Selbstbewusst und clean.

EDINBURGH

Raffiniert anmutiges Profil.

GRANADA

Originelle Formensprache.

REIMS

Französischer Esprit.

ROMA

Die Königin der Sockelleisten.

6

DESIGNS

5

HÖHEN

MDF-H Sockelleisten

R 69

MDF-H SOCKELLEISTE ROMA

Höhe:
69mm

Breite:
18mm



		Preis/Stück	
FARBE	ARTNR	240cm	VE
grundiert	R 69 X GRU	Lagerware	10
weiß lackiert RAL 9016	R 69 X LW	Bestellware	10

R 119

MDF-H SOCKELLEISTE ROMA

Höhe:
119mm

Breite:
18mm



		Preis/Stück	
FARBE	ARTNR	240cm	VE
grundiert	R 119 X GRU	Lagerware	10
weiß lackiert RAL 9016	R 119 X LW	Bestellware	10

R 144

MDF-H SOCKELLEISTE ROMA

Höhe:
144mm

Breite:
18mm



		Preis/Stück	
FARBE	ARTNR	240cm	VE
grundiert	R 144 X GRU	Lagerware	10
weiß lackiert RAL 9016	R 144 X LW	Bestellware	10

MDF-H Sockelleisten**R 169**

MDF-H SOCKELLEISTE ROMA

Höhe:
169mmBreite:
18mm

		Preis/Stück	
FARBE	ARTNR	240cm	VE
grundiert	R 169 X GRU	Lagerware	10
weiß lackiert RAL 9016	R 169 X LW	Bestellware	10

R 194

MDF-H SOCKELLEISTE ROMA

Höhe:
194mmBreite:
18mm

		Preis/Stück	
FARBE	ARTNR	240cm	VE
grundiert	R 194 X GRU	Lagerware	10
weiß lackiert RAL 9016	R 194 X LW	Bestellware	10

E 69MDF-H SOCKELLEISTE
EDINBURGHHöhe:
69mmBreite:
18mm

		Preis/Stück	
FARBE	ARTNR	240cm	VE
grundiert	E 69 X GRU	Lagerware	10
weiß lackiert RAL 9016	E 69 X LW	Bestellware	10

MDF-H Sockelleisten

E 119

MDF-H SOCKELLEISTE
EDINBURGH

Höhe:
119mm

Breite:
18mm



		Preis/Stück	
FARBE	ARTNR	240cm	VE
grundiert	E 119 X GRU	Lagerware	10
weiß lackiert RAL 9016	E 119 X LW	Bestellware	10

E 144

MDF-H SOCKELLEISTE
EDINBURGH

Höhe:
144mm

Breite:
18mm



		Preis/Stück	
FARBE	ARTNR	240cm	VE
grundiert	E 144 X GRU	Lagerware	10
weiß lackiert RAL 9016	E 144 X LW	Bestellware	10

E 169

MDF-H SOCKELLEISTE
EDINBURGH

Höhe:
169mm

Breite:
18mm



		Preis/Stück	
FARBE	ARTNR	240cm	VE
grundiert	E 169 X GRU	Lagerware	10
weiß lackiert RAL 9016	E 169 X LW	Bestellware	10

MDF-H Sockelleisten**E 194**MDF-H SOCKELLEISTE
EDINBURGHHöhe:
194mmBreite:
18mm

		Preis/Stück	
FARBE	ARTNR	240cm	VE
grundiert	E 194 X GRU	Lagerware	10
weiß lackiert RAL 9016	E 194 X LW	Bestellware	10

G 69MDF-H SOCKELLEISTE
GRANADAHöhe:
69mmBreite:
18mm

		Preis/Stück	
FARBE	ARTNR	240cm	VE
grundiert	G 69 X GRU	Lagerware	10
weiß lackiert RAL 9016	G 69 X LW	Bestellware	10

G 119MDF-H SOCKELLEISTE
GRANADAHöhe:
119mmBreite:
18mm

		Preis/Stück	
FARBE	ARTNR	240cm	VE
grundiert	G 119 X GRU	Lagerware	10
weiß lackiert RAL 9016	G 119 X LW	Bestellware	10

MDF-H Sockelleisten

G 144

MDF-H SOCKELLEISTE
GRANADA

Höhe:
144mm

Breite:
18mm



		Preis/Stück	
FARBE	ARTNR	240cm	VE
grundiert	G 144 X GRU	Lagerware	10
weiß lackiert RAL 9016	G 144 X LW	Bestellware	10

G 169

MDF-H SOCKELLEISTE
GRANADA

Höhe:
169mm

Breite:
18mm



		Preis/Stück	
FARBE	ARTNR	240cm	VE
grundiert	G 169 X GRU	Lagerware	10
weiß lackiert RAL 9016	G 169 X LW	Bestellware	10

G 194

MDF-H SOCKELLEISTE
GRANADA

Höhe:
194mm

Breite:
18mm



		Preis/Stück	
FARBE	ARTNR	240cm	VE
grundiert	G 194 X GRU	Lagerware	10
weiß lackiert RAL 9016	G 194 X LW	Bestellware	10

MDF-H Sockelleisten**A 69**MDF-H SOCKELLEISTE
ANTWERPENHöhe:
69mmBreite:
18mm

		Preis/Stück	
FARBE	ARTNR	240cm	VE
grundiert	A 69 X GRU	Lagerware	10
weiß lackiert RAL 9016	A 69 X LW	Bestellware	10

A 119MDF-H SOCKELLEISTE
ANTWERPENHöhe:
119mmBreite:
18mm

		Preis/Stück	
FARBE	ARTNR	240cm	VE
grundiert	A 119 X GRU	Lagerware	10
weiß lackiert RAL 9016	A 119 X LW	Bestellware	10

A 144MDF-H SOCKELLEISTE
ANTWERPENHöhe:
144mmBreite:
18mm

		Preis/Stück	
FARBE	ARTNR	240cm	VE
grundiert	A 144 X GRU	Lagerware	10
weiß lackiert RAL 9016	A 144 X LW	Bestellware	10

MDF-H Sockelleisten

A 169

MDF-H SOCKELLEISTE
ANTWERPEN

Höhe:
169mm

Breite:
18mm



		Preis/Stück	
FARBE	ARTNR	240cm	VE
grundiert	A 169 X GRU	Lagerware	10
weiß lackiert RAL 9016	A 169 X LW	Bestellware	10

A 194

MDF-H SOCKELLEISTE
ANTWERPEN

Höhe:
194mm

Breite:
18mm



		Preis/Stück	
FARBE	ARTNR	240cm	VE
grundiert	A 194 X GRU	Lagerware	10
weiß lackiert RAL 9016	A 194 X LW	Bestellware	10

RE 69

MDF-H SOCKELLEISTE REIMS

Höhe:
69mm

Breite:
18mm



		Preis/Stück	
FARBE	ARTNR	240cm	VE
grundiert	RE 69 X GRU	Lagerware	10
weiß lackiert RAL 9016	RE 69 X LW	Bestellware	10

MDF-H Sockelleisten**RE 119**

MDF-H SOCKELLEISTE REIMS

Höhe:
119mmBreite:
18mm

		Preis/Stück	
FARBE	ARTNR	240cm	VE
grundiert	RE 119 X GRU	Lagerware	10
weiß lackiert RAL 9016	RE 119 X LW	Bestellware	10

RE 144

MDF-H SOCKELLEISTE REIMS

Höhe:
144mmBreite:
18mm

		Preis/Stück	
FARBE	ARTNR	240cm	VE
grundiert	RE 144 X GRU	Lagerware	10
weiß lackiert RAL 9016	RE 144 X LW	Bestellware	10

RE 169

MDF-H SOCKELLEISTE REIMS

Höhe:
169mmBreite:
18mm

		Preis/Stück	
FARBE	ARTNR	240cm	VE
grundiert	RE 169 X GRU	Lagerware	10
weiß lackiert RAL 9016	RE 169 X LW	Bestellware	10

MDF-H Sockelleisten

RE 194

MDF-H SOCKELLEISTE REIMS

Höhe:
194mm

Breite:
18mm



		Preis/Stück	
FARBE	ARTNR	240cm	VE
grundiert	RE 194 X GRU	Lagerware	10
weiß lackiert RAL 9016	RE 194 X LW	Bestellware	10

D 69

MDF-H SOCKELLEISTE
DRESDEN

Höhe:
69mm

Breite:
18mm



		Preis/Stück	
FARBE	ARTNR	240cm	VE
grundiert	D 69 X GRU	Lagerware	10
weiß lackiert RAL 9016	D 69 X LW	Bestellware	10

D 119

MDF-H SOCKELLEISTE
DRESDEN

Höhe:
119mm

Breite:
18mm



		Preis/Stück	
FARBE	ARTNR	240cm	VE
grundiert	D 119 X GRU	Lagerware	10
weiß lackiert RAL 9016	D 119 X LW	Bestellware	10

MDF-H Sockelleisten**D 144**MDF-H SOCKELLEISTE
DRESDENHöhe:
144mmBreite:
18mm

		Preis/Stück	
FARBE	ARTNR	240cm	VE
grundiert	D 144 X GRU	Lagerware	10
weiß lackiert RAL 9016	D 144 X LW	Bestellware	10

D 169MDF-H SOCKELLEISTE
DRESDENHöhe:
169mmBreite:
18mm

		Preis/Stück	
FARBE	ARTNR	240cm	VE
grundiert	D 169 X GRU	Lagerware	10
weiß lackiert RAL 9016	D 169 X LW	Bestellware	10

D 194MDF-H SOCKELLEISTE
DRESDENHöhe:
194mmBreite:
18mm

		Preis/Stück	
FARBE	ARTNR	240cm	VE
grundiert	D 194 X GRU	Lagerware	10
weiß lackiert RAL 9016	D 194 X LW	Bestellware	10



MDF Sockelleisten weiß

weiß lackiert oder weiß foliert
überlackierbar

www.kuegele.com

MDF Sockelleisten weiß**AW1960 034**ALT WIEN MDF SOCKELLEISTE
FOLIERTHöhe:
60mmBreite:
19mm

		Preis/Stück	
FARBE	ARTNR	240cm	VE
weiß	AW1960 034	Lagerware	6

AW1980 034ALT WIEN MDF SOCKELLEISTE
FOLIERTHöhe:
80mmBreite:
19mm

		Preis/Stück	
FARBE	ARTNR	240cm	VE
weiß	AW1980 034	Lagerware	6

AW1910 034ALT WIEN MDF SOCKELLEISTE
FOLIERTHöhe:
100mmBreite:
19mm

		Preis/Stück	
FARBE	ARTNR	240cm	VE
weiß	AW1910 034	Lagerware	6

AW1912 034

ALT WIEN MDF SOCKELLEISTE
FOLIERT

Höhe:
120mm

Breite:
19mm



FARBE	ARTNR	Preis/Stück	VE
weiß	AW1912 034	240cm Lagerware	6

AW1957LA

ALT WIEN MDF SOCKELLEISTE
LACKIERT

Höhe:
57mm

Breite:
19mm



FARBE	ARTNR	Preis/Stück	VE
weiß lackiert RAL 9010	AW1957 WE LA	250cm Bestellware	10

AW1996LA

ALT WIEN MDF SOCKELLEISTE
LACKIERT

Höhe:
96mm

Breite:
19mm



FARBE	ARTNR	Preis/Stück	VE
weiß lackiert RAL 9010	AW1996 WE LA	250cm Bestellware	5

MDF Sockelleisten weiß**AW1912LA**ALT WIEN MDF SOCKELLEISTE
LACKIERTHöhe:
120mmBreite:
19mm

FARBE	ARTNR	Preis/Stück	VE
weiß lackiert RAL 9010	AW1912 WE LA	250cm Bestellware	5

M06019MODERN MDF SOCKELLEISTE
FOLIERTHöhe:
58mmBreite:
19mm

FARBE	ARTNR	Preis/Stück	VE
weiß	M06019 WEISS	240cm Lagerware	6

M08019MODERN MDF SOCKELLEISTE
FOLIERTHöhe:
78mmBreite:
19mm

FARBE	ARTNR	Preis/Stück	VE
weiß	M08019 WEISS	240cm Lagerware	6

M04016LA

MODERN MDF SOCKELLEISTE
LACKIERT

Höhe:
40mm

Breite:
16mm



FARBE		ARTNR	Preis/Stück	VE
weiß lackiert RAL 9010		M04016 WE LA	250cm Lagerware	10

M05816LA

MODERN MDF SOCKELLEISTE
LACKIERT

Höhe:
58mm

Breite:
16mm



FARBE		ARTNR	Preis/Stück	VE
weiß lackiert RAL 9010		M05816 WE LA	250cm Lagerware	10

M07816LA

MODERN MDF SOCKELLEISTE
LACKIERT

Höhe:
78mm

Breite:
16mm



FARBE		ARTNR	Preis/Stück	VE
weiß lackiert RAL 9010		M07816 WE LA	250cm Bestellware	5

MDF Sockelleisten weiß**M01016LA**MODERN MDF SOCKELLEISTE
LACKIERTHöhe:
100mmBreite:
16mm

		Preis/Stück	
FARBE	ARTNR	250cm	VE
weiß lackiert RAL 9010	M01016 WE LA	Bestellware	5

M01216LAMODERN MDF SOCKELLEISTE
LACKIERTHöhe:
120mmBreite:
16mm

		Preis/Stück	
FARBE	ARTNR	250cm	VE
weiß lackiert RAL 9010	M01216 WE LA	Bestellware	5



Furnierte Holzsockelleisten MODERN

edelfurniert, Holzkern

www.kuegele.com

M04016

MODERN EDELFURNIERT
 HOLZKERN SL

Höhe:
 40mm

Breite:
 16mm



FARBE	ARTNR	Preis/Stück	
		250cm	VE
ahorn	M04016 AHORN	Bestellware	10
buche gedämpft	M04016 BU GE	Bestellware	10
eiche	M04016 EICHE	Lagerware	10
walnuss	M04016 NUSS	Bestellware	10
weiß	M04016 WEISS	Lagerware	10
eiche weiß geölt	M04016 WE GE	Lagerware	10

M05816

MODERN EDELFURNIERT
 HOLZKERN SL

Höhe:
 58mm

Breite:
 16mm



FARBE	ARTNR	Preis/Stück	
		250cm	VE
ahorn	M05816 AHORN	Bestellware	10
buche gedämpft	M05816 BU GE	Bestellware	10
eiche	M05816 EICHE	Lagerware	10
walnuss	M05816 NUSS	Bestellware	10
weiß	M05816 034	Lagerware	10
eiche weiß geölt	M05816 WE GE	Bestellware	10



Dreikant- und Schweizerleisten

lackiert oder roh
mit oder ohne Dämmband

www.kuegele.com

Dreikant- und Schweizerleisten**SL1035**EICHE MASSIV LEISTE
FURNIERTHöhe:
35mmBreite:
10mm

FARBE	ARTNR	Preis/Stück	
		240cm	VE
eiche	SL1035 EICHE	Lagerware	10
eiche roh	SL1035 EI RO	Lagerware	10
buche	SL1035 BUCHE	Lagerware	10
ahorn	SL1035 AHORN	Bestellware	10
walnuss	SL1035 NUSS	Bestellware	10

1035SKEICHE MASSIV LEISTE
FURNIERT MIT DÄMMBANDHöhe:
35mmBreite:
10mm

FARBE	ARTNR	Preis/Stück	
		240cm	VE
eiche	1035SK EICHE	Lagerware	10

SL2332DREIKANT
MASSIVSOCKELLEISTEHöhe:
37mmBreite:
9mm

FARBE	ARTNR	Preis/Stück	
		240cm	VE
eiche	SL2332 EICHE	Lagerware	10
eiche roh	SL2332 EI RO	Lagerware	10
buche	SL2332 BUCHE	Lagerware	10

2332SK

DREIKANT
 MASSIVSOCKELLEISTE MIT
 DÄMMBAND

Höhe:
 37mm

Breite:
 9mm

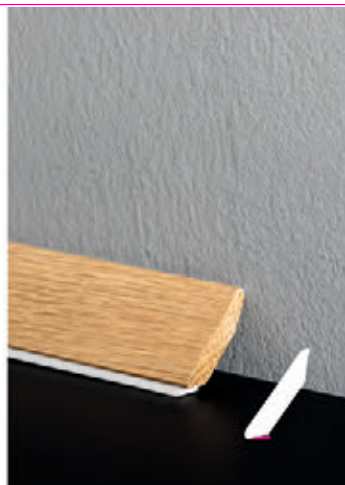

		Preis/Stück	
FARBE	ARTNR	240cm	VE
eiche	2332SK EICHE	Bestellware	10

DÄMMBAND

BESCHICHTUNGSBAND F.
 HOLZ SL

selbstklebend

3×8mm



		Preis/Rolle	
FARBE	ARTNR	2000cm	VE
weiß	DÄMMBAND	Lagerware	5
schwarz	DÄMMBAND S	Lagerware	5

Dreikant- und Schweizerleisten



Furnierte Holzsockelleisten

edelfurniert, Weichholzkern

www.kuegele.com

Furnierte Holzsockelleisten

SM28

EDELFURNIERTE
HOLZSOCKELLEISTE

Höhe:
26mm

Breite:
26mm

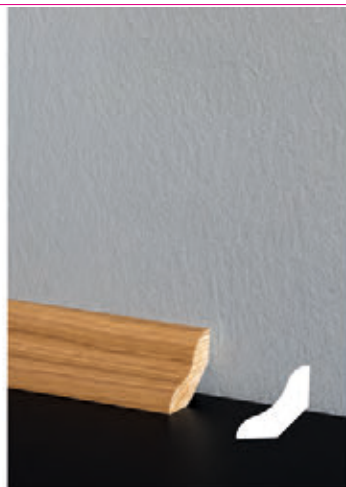

FARBE	ARTNR	Preis/Stück	
		250cm	VE
buche	28 BUCHE	Bestellware	20
eiche	28 EICHE	Lagerware	20
weiß	28 WEISS LA.	Lagerware	20

4022

EDELFURNIERTE
HOLZSOCKELLEISTE

Höhe:
40mm

Breite:
20mm



FARBE	ARTNR	Preis/Stück	
		250cm	VE
eiche	4022 EICHE	Lagerware	20
weiß	4022 WEISS	Lagerware	20

6022

EDELFURNIERTE
HOLZSOCKELLEISTE

Höhe:
60mm

Breite:
20mm



FARBE	ARTNR	Preis/Stück	
		250cm	VE
eiche	6022 EICHE	Bestellware	20
weiß	6022 WEISS	Bestellware	20

Furnierte Holzsockelleisten

4018

EDELFURNIERTE
HOLZSOCKELLEISTE

Höhe:
38mm

Breite:
19mm



FARBE	ARTNR	Preis/Stück	
		250cm	VE
ahorn	SL4018 AHORN	Bestellware	20
buche	SL4018 BUCHE	Lagerware	20
eiche	SL4018 EICHE	Lagerware	20
eiche weiß geölt	SL4018 WE GE	Bestellware	20
weiß	SL4018 WEISS	Lagerware	20

5820

EDELFURNIERTE
HOLZSOCKELLEISTE

Höhe:
58mm

Breite:
20mm



FARBE	ARTNR	Preis/Stück	
		250cm	VE
ahorn	5820 AHORN	Bestellware	20
buche	5820 BUCHE	Bestellware	20
eiche	5820 EICHE	Lagerware	20
weiß	5820 WEISS	Lagerware	20

SL80

EDELFURNIERTE
HOLZSOCKELLEISTE

Höhe:
80mm

Breite:
14mm



FARBE	ARTNR	Preis/Stück	
		250cm	VE
eiche	80 EICHE	Lagerware	20
weiß	80 WEISS	Lagerware	20

Furnierte Holzsockelleisten

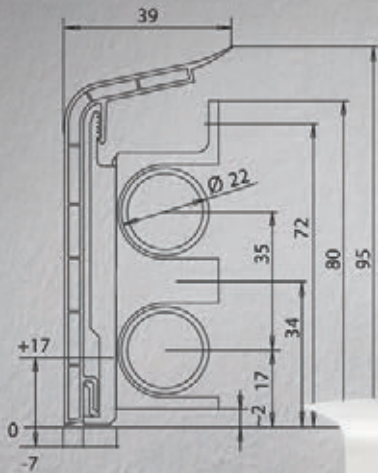

Heizrohrsockelleisten

Kunststoffhohlkammerprofil

www.kuegele.com

Heizrohrsockelleisten**HZ-LEISTE**

HZ HEIZROHRLEISTE

Höhe:
95mm

FARBE	ARTNR	Preis/Stück	
		400cm	VE
buche hell	HZ2020 BU HL	Bestellware	10
eiche hell	HZ2060 EICHE	Bestellware	10
weiß	HZ2080 WEISS	Bestellware	10

**HZ-
ENDSTÜCK L**

HZ-ENDSTÜCK LINKS



FARBE	ARTNR	Preis/Stück	
		1	VE
buche hell	HZ2024 BU HL	Bestellware	10
eiche hell	HZ164 EICHE	Bestellware	10
weiß	HZ184 WEISS	Bestellware	10

**HZ-
ENDSTÜCK R**

HZ-ENDSTÜCK RECHTS



FARBE	ARTNR	Preis/Stück	
		1	VE
buche hell	HZ2025 BU HL	Bestellware	10
eiche hell	HZ165 EICHE	Bestellware	10
weiß	HZ185 WEISS	Bestellware	10

Heizrohrsockelleisten**HZ-
AUSSENECK**

HZ-AUSSENECKE



FARBE	ARTNR	Preis/Stück	
		1	VE
buche hell	HZ2022 BU HL	Bestellware	10
eiche hell	HZ2062 EICHE	Bestellware	10
weiß	HZ2082 WEISS	Bestellware	10

**HZ-
INNENECK**

HZ-INNENECKE



FARBE	ARTNR	Preis/Stück	
		1	VE
buche hell	HZ2021 BU HL	Bestellware	10
eiche hell	HZ2061 EICHE	Bestellware	10
weiß	HZ2081 WEISS	Bestellware	10

**HZ-
VERBINDER**

HZ-VERBINDER



FARBE	ARTNR	Preis/Stück	
		1	VE
buche hell	HZ2023 BU HL	Bestellware	10
eiche hell	HZ163 EICHE	Bestellware	10
weiß	HZ183 WEISS	Bestellware	10

Heizrohrsockelleisten**HZ-SCHELLE**

HZ SCHELLE



FARBE	ARTNR	Preis/Stück	VE
transparent	HZ2150 D	1 Bestellware	10

**HZ-AE
SCHELLE**

HZ AUSSENECKSCHELLE

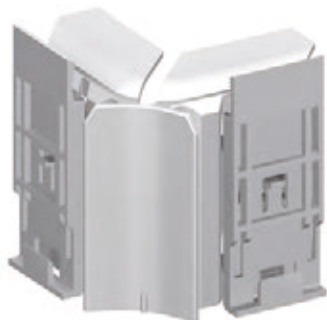

FARBE	ARTNR	Preis/Stück	VE
transparent	HZ2152 D	1 Bestellware	10

**HZ-IE
SCHELLE**

HZ INNENECKSCHELLE

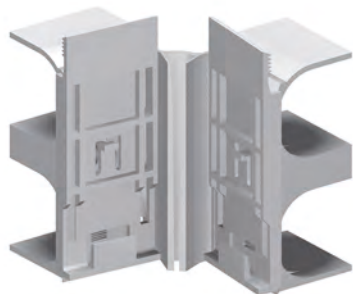

FARBE	ARTNR	Preis/Stück	VE
transparent	HZ2151 D	1 Bestellware	10



Hartschaumsockelleisten

aus dem Hause Bolta

www.kuegele.com

Hartschaumsockelleisten**10650Q**HARTSCHAUMSOCKELL.
60X13MMHöhe:
60mm

FARBE	ARTNR	Preis/Stück	
		250cm	VE
weiß	10650Q 101	Bestellware	20

25560HARTSCHAUMSOCKELL.
60X12,8MMHöhe:
60mm

FARBE	ARTNR	Preis/Stück	
		250cm	VE
weiß	25560 101	Lagerware	40
grau	25560 107	Lagerware	40
eisweiß	25560 1168	Lagerware	40
hellgrau	25560 1236	Lagerware	40
schwarz	25560 1594	Lagerware	40
eiche	25560 8538	Bestellware	40



Hartschaumsockelleisten Design

aus dem Hause Bolta

www.kuegele.com

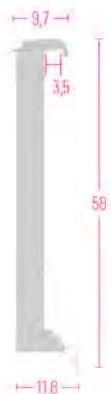
Hartschaumsockelleisten Design**25669**HARTSCHAUMSOCKELL.
58X11,8MMHöhe:
58mm

FARBE	ARTNR	Preis/Stück	
		250cm	VE
<i>weiß</i>	25669 101	Bestellware	40
<i>grau</i>	25669 107	Bestellware	40
<i>beige</i>	25669 272	Bestellware	40
<i>silber</i>	25669 865	Lagerware	40
<i>champagner</i>	25669 880	Bestellware	40
<i>bronze</i>	25669 899	Bestellware	40
<i>schwarz</i>	25669 1594	Bestellware	40
<i>mocca</i>	25669 5309	Bestellware	40



Teppicheinfassprofile

aus dem Hause Bolta

www.kuegele.com

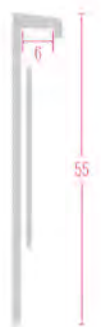
Teppicheinfassprofile**10387**TEPPICHEINFASSLEISTE
55X10MMBelaghöhe:
6mmHöhe:
55mm

FARBE	ARTNR	Preis/Stück	
		400cm	VE
weiß	10387 101	Bestellware	25
grau	10387 107	Bestellware	25

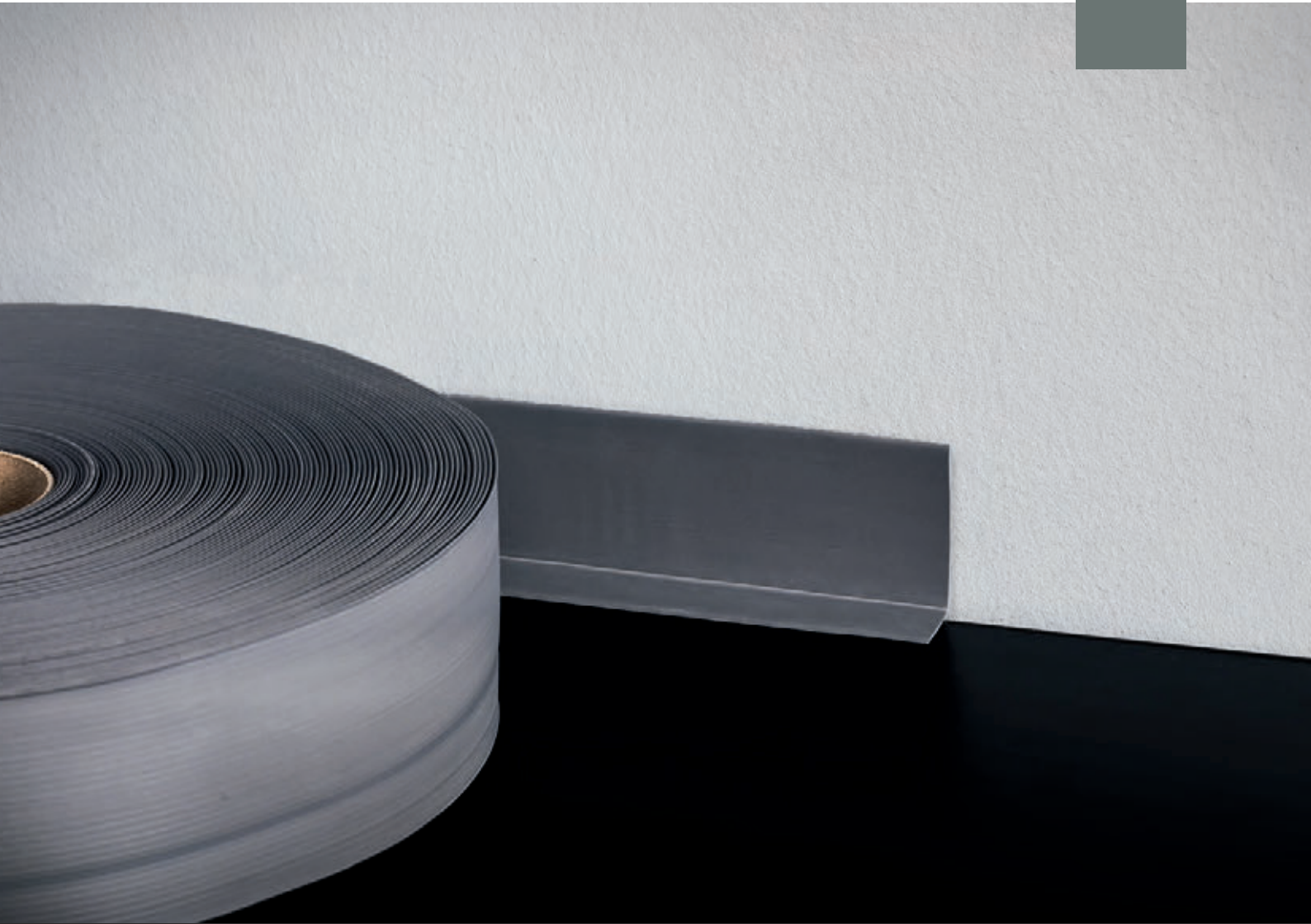

Weichkunststoff Sockelleisten

SL 50, SL 70

www.kuegele.com

Weichkunststoff Sockelleisten

SL50

SOCKELLEISTE PVC 47X18MM

Höhe:
47mm

FARBE	ARTNR	Preis/Rolle	
		5000cm	VE
anthrazit	50 33	Lagerware	1
mittelgrau	50 107	Lagerware	1
hellgraubeige	50 270	Bestellware	1
mittelgrau	50 272	Lagerware	1
taupebeige	50 275	Bestellware	1
hellgraublau	50 711	Bestellware	1
blau	50 712	Bestellware	1
blaugrau	50 714	Bestellware	1
silbergrau	50 1236	Lagerware	1
mittelbeige	50 2161	Bestellware	1
hellbeige	50 2162	Bestellware	1
gelbbeige	50 2163	Bestellware	1
dunkelbraun	50 D11	Bestellware	1
ockerbraun	50 D14	Bestellware	1
braunbeige	50 D17	Bestellware	1
weiß	50 E01	Bestellware	1
achatgrau	50 G6	Lagerware	1
schwarz	50 G10	Lagerware	1
hellgrau	50 G12	Lagerware	1
mittelgrau	50 G21	Lagerware	1
blaugrau	50 G22	Bestellware	1
taupe	50 M12	Lagerware	1
dunkelbeige	50 M18	Lagerware	1
graubeige	50 M20	Bestellware	1
saharabeige	50 M49	Lagerware	1

SL70

SOCKELLEISTE PVC 70X18MM

Höhe:
70mm

FARBE	ARTNR	Preis/Rolle	
		5000cm	VE
anthrazit	70 SL 33	Lagerware	1
mittelgrau	70 SL 272	Lagerware	1
achatgrau	70 SL G6	Lagerware	1
schwarz	70 SL G10	Lagerware	1
hellgrau	70 SL G12	Lagerware	1
mittelgrau	70 SL G21	Lagerware	1
blaugrau	70 SL G22	Lagerware	1
taupe	70 SL M12	Lagerware	1
dunkelbeige	70 SL M18	Lagerware	1
saharabeige	70 SL M49	Lagerware	1
graubeige	70 SL M20	Lagerware	1

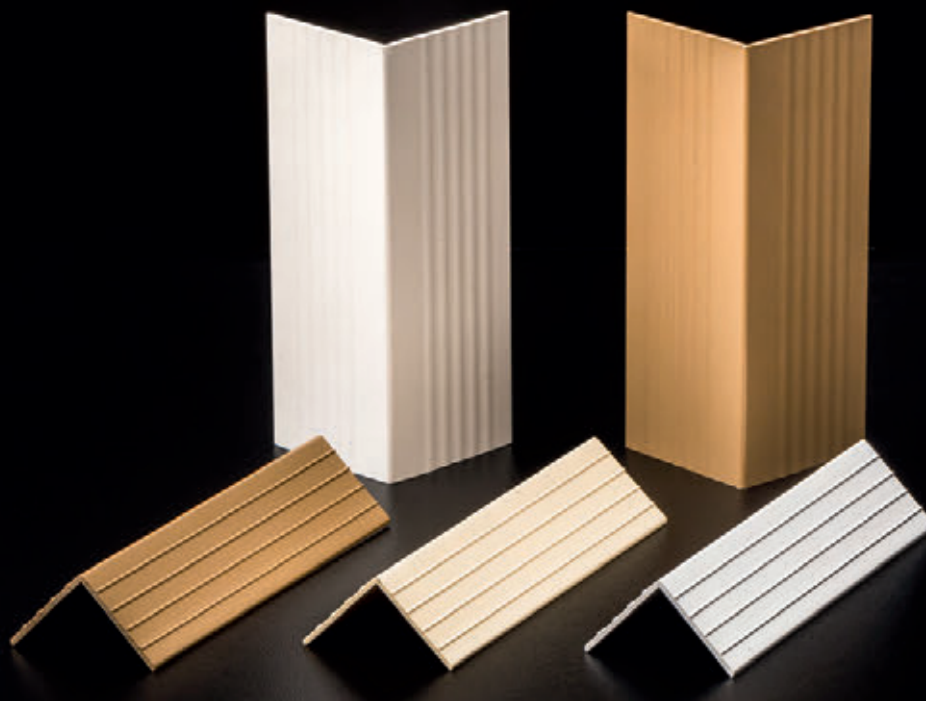

Mauerkanten PVC

aus Kunststoff

www.kuegele.com

Mauerkanten PVC

2525

MAUERKANTE PVC 25X25MM

Aussenhöhe:
25mm

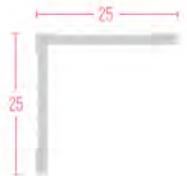

FARBE	ARTNR	Preis/Stück		VE
		300cm	150cm	
weiß	25251 WEISS	-	Lagerware	20
	2525 WEISS	Lagerware	-	10

4040

MAUERKANTE PVC 40X40MM

Aussenhöhe:
40mm

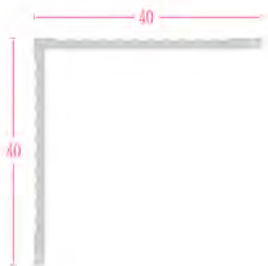

FARBE	ARTNR	Preis/Stück		VE
		300cm	150cm	
weiß	40401 WEISS	-	Lagerware	20
	4040 WEISS	Lagerware	-	10



Treppenkanten und Hohlkehlenstützprofile

aus Kunststoff

www.kuegele.com

Treppenkanten und Hohlkehlenstützprofile

1990

TREPPENKANTE PVC
50X40MM

Innenhöhe:
40mm



		Preis/Stück	
FARBE	ARTNR	400cm	VE
schwarz	1990 SCHWARZ	Bestellware	10
grau	1990 GRAU	Lagerware	10
braun	1990 BRAUN	Bestellware	10

20000

HOHLKEHLENPROFIL PVC
16X16MM 2X30M

Höhe:
16mm



		Preis/Karton	
FARBE	ARTNR	6000cm	VE
schwarz	20000 SCHW	Lagerware	1

20399

HOHLKEHLENPROFIL PVC
25X25MM

Höhe:
25mm



		Preis/Rolle	
FARBE	ARTNR	2500cm	VE
schwarz	20399 1111	Lagerware	3



Greenwalk

Unterlagsmatten. Trittschalldämmungen
patentiertes Akustiksystem

www.kuegele.com

Greenwalk**GW PROF**

GREEN WALK LAMINAT PROF.

Materialstärke:
3mm

Rollenbreite: 1m



	ARTNR	Preis/Rolle	VE
	GW PROF	Lagerware	40



Das patentierte Akustiksystem „Green Walk Laminat Professional“ wurde speziell für die schwimmende Verlegung unter Laminat und Parkett konzipiert. Das hochwertige „Green Walk Laminat Professional“ - Geh- und Trittschallsystem besteht aus bis zu 90% natürlich vorkommenden Rohstoffen und wird als handliche Rollenware geliefert.

Dauerelastisches Unterlagsmaterial bestehend aus mineralischen Füllstoffen sowie Polyurethan-Bindemitteln.

Das „Green Walk Laminat Professional“ besteht aus einer transparenten PET-Folie, einer alterungsbeständigen Polyurethan-Schwertschicht sowie einer hochwertigen Vlies-Rückenschichtung.

FRACHTPAUSCHALE:
nach Vereinbarung

ST Produktstärke 3 mm
(± 0,15 mm)

GW Flächengewicht 2,65 kg/m²
(± 0,15 kg/m²)

L Produktlänge 5,5 m
(± 15,00 mm)

BR Produktbreite 1 m
(± 1,00 mm)

RWS Gehschallreduzierung
26% (± 2 %)

IS Trittschallreduzierung
18 dB (± 2 dB)

R Wärmedurchlasswiderstand
0,01 m²K/W

S Wasserdampfdurchlässigkeit n.a.

CS Druckfestigkeit bis zu 9 t/m²
(~ 120 kPa)

CC Statische Druckfestigkeit
~ 31 kPa

DL Dynamische Druckfestigkeit
> 150.000 Zyklen

RLB Stoßbeanspruchung
~ 950 mm

PC Punktuelle Ausgleichfähigkeit
~ 1,57 mm

FC Brandklassifikation: Efl

**GW PROF
ALU**GREEN WALK LAMINAT PROF.
ALUMaterialstärke:
3mm

Rollenbreite: 1m



	ARTNR	Preis/Rolle	VE
	GW PROF ALU	Lagerware	40



Das patentierte Akustiksystem „Green Walk Laminat Professional Alu“ wurde speziell für die schwimmende Verlegung unter Laminat und Parkett konzipiert. Das hochwertige „Green Walk Laminat Professional Alu“ - Geh- und Trittschallsystem besteht aus bis zu 90% natürlich vorkommenden Rohstoffen und wird als handliche Rollenware geliefert.

Dauerelastisches Unterlagsmaterial bestehend aus mineralischen Füllstoffen sowie Polyurethan-Bindemitteln.

Das „Green Walk Laminat Professional Alu“ besteht aus einer metallisierten PET-Folie (Alu), einer alterungsbeständigen Polyurethan-Schwerschicht sowie einer hochwertigen Vlies-Rückenkaschierung.

FRACHTPAUSCHALE:
nach Vereinbarung

ST Produktstärke 3 mm
(± 0,15 mm)

GW Flächengewicht 2,65 kg/m²
(±0,15 kg/m²)

L Produktlänge 5,5 m
(± 15,00 mm)

BR Produktbreite 1 m
(± 1,00 mm)

RWS Gehschallreduzierung
30% (± 2 %)

IS Trittschallreduzierung
18 dB (±2 dB)

R Wärmedurchlasswiderstand
0,01 m²K/W

S Wasserdampfdurchlässigkeit
> 75 m

CS Druckfestigkeit bis zu 9 t/m²
(~ 90 kPa)

CC Statische Druckfestigkeit
~ 38 kPa

DL Dynamische Druckfestigkeit
> 100.000 Zyklen

RLB Stoßbeanspruchung
~ 950 mm

PC Punktuelle Ausgleichfähigkeit
~ 1,57 mm

FC Brandklassifikation: Bfl-s1

GW BASIC ALU

GREEN WALK LAMINAT BASIC ALU

Materialstärke:
1,9mm

Rollenbreite: 1m



		Preis/Rolle	
	ARTNR	850cm	VE
	GW BASIC ALU	Lagerware	40



Das patentierte Akustiksystem „Green Walk Laminat Basic Alu“ wurde speziell für die schwimmende Verlegung unter Laminat und Parkett konzipiert. Das hochwertige „Green Walk Laminat Basic Alu“ - Geh- und Trittschallsystem besteht aus bis zu 90% natürlich vorkommenden Rohstoffen und wird als handliche Rollenware geliefert.

Dauerelastisches Unterlagsmaterial bestehend aus mineralischen Füllstoffen sowie Polyurethan-Bindemitteln.

Das „Green Walk Laminat Basic Alu“ besteht aus einer metallisierten PET-Folie (Alu), einer alterungsbeständigen Polyurethan-Schwerschicht sowie einer hochwertigen Vlies-Rückenkaschierung.

FRACHTPAUSCHALE:
nach Vereinbarung

ST Produktstärke 1,9 mm
(± 0,15 mm)

GW Flächengewicht 1,50 kg/m²
(±0,15 kg/m²)

L Produktlänge 8,5 m
(± 15,00 mm)

BR Produktbreite 1 m
(± 1,00 mm)

RWS Gehschallreduzierung
22% (± 2 %)

IS Trittschallreduzierung
18 dB (±2 dB)

R Wärmedurchlasswiderstand
0,01 m²K/W

S Wasserdampfdurchlässigkeit
> 75 m

CS Druckfestigkeit bis zu 15 t/m²
(~ 220 kPa)

CC Statische Druckfestigkeit
~ 48 kPa

DL Dynamische Druckfestigkeit
> 100.000 Zyklen

RLB Stoßbeanspruchung
~ 600 mm

PC Punktuelle Ausgleichfähigkeit
~ 1,02 mm

FC Brandklassifikation: Efl



Aquastop

Parkett- und Laminatunterlagen
aus PE-Schaum
mit Dampfbremse

www.kuegele.com

Aquastop**AQUAGRÜN 2**TRITTSCHALLDÄMMUNG
INKL. KLEBESTREIFENMaterialstärke:
2mm

Rollenbreite: 1m



		Preis/Rolle	
FARBE	ARTNR	2500cm	VE
grün	AQUAGRÜN 2	Lagerware	1

keine separate Folie, da
schon aufgeschweißtdurch handliche Rollen
schnell verlegtkein separates Klebeband,
da schon vorgefertigt**FRACHTPAUSCHALE:**
nach Vereinbarung**Material**2mm stabil-elastischer
FCKW-freier Polyäthylen**Schallreduzierung**Dämmt Trittschall
nach Normung gemessen ca. 18dB

Absorbiert Raumschall

Transportfreundlichdurch geringes Gewicht und günstige
Maße: 25 x 1 m = 25 m²**Dampfbremse**durch bereits aufgeschweißte,
extrafeste TYP 200 Folie bis zu
max. Restfeuchtigkeit von 3%**Fußbodenheizung geeignet**temperaturbeständig
von -30° bis + 90°**Einfache Montage und Anwendung**durch selbstklebende Überlappung
absolut anwendungssicher und dicht

gleicht kleine Unebenheiten aus

einfach und schnell zu verlegen
(grüne Folie oben)**TOP Qualität zu fairem Preis****AQUA3 200**TRITTSCHALLDÄMMUNG
INKL. KLEBESTREIFENMaterialstärke:
3mm

Rollenbreite: 1m



		Preis/Rolle	
FARBE	ARTNR	2500cm	VE
blau	AQUA3/200	Lagerware	1



keine separate Folie, da schon aufgeschweißt

durch handliche Rollen schnell verlegt

kein separates Klebeband, da schon vorgefertigt

FRACHTPAUSCHALE:
nach Vereinbarung

Material

3mm stabil-elastischer FCKW-freier Polyäthylen

Dampfbremse

durch bereits aufgeschweißte, extrafeste TYP 200 Folie bis zu max. Restfeuchtigkeit von 3%

Fußbodenheizung geeignet

temperaturbeständig von -30° bis + 90°

Schallreduzierung

Dämmt Trittschall nach Normung gemessen ca. 18dB

Absorbiert Raumschall

Einfache Montage und Anwendung

durch selbstklebende Überlappung absolut anwendungssicher und dicht

gleicht kleine Unebenheiten aus

einfach und schnell zu verlegen (blaue Folie oben)

Transportfreundlich

durch geringes Gewicht und günstige Maße: 25 x 1 m = 25 m²

TOP Qualität zu fairem Preis

Aquastop



Baufolie

LDPE-Folie

www.kuegele.com

BAUFOLIEBAUFOLIE 200 MY
HALBSCHLAUCH

Rolle: 2mx25m



		Preis/Rolle	
FARBE	ARTNR	50m2	VE
transparent	BAUFOL2/200	Lagerware	42



Montagekleber

www.kuegele.com

F150810290

SUPERTACK



		Preis/Stück	
	ARTNR	1	VE
	F150810290	Lagerware	12

4000 PG

MONTAGEKLEBER



		Preis/Stück	
FARBEMASS	ARTNR	1	VE
weiß	4000 PG	Lagerware	12

1. Geltungsbereich:

Diese Allgemeinen Geschäftsbedingungen (AGB) finden Anwendung auf alle Rechtsgeschäfte, die zwischen Kügele und Kunden bzw. Lieferanten geschlossen werden und regeln die Erbringung und Durchführung aller derzeitigen und künftigen Leistungen und Lieferungen zwischen den Vertragsparteien. Kügele liefert und leistet ausschließlich zu diesen AGB, entgegenstehende AGB oder Einkaufsbedingungen des Auftraggebers werden für das gegenständliche Rechtsgeschäft und die gesamte Geschäftsbeziehung hiermit ausdrücklich ausgeschlossen. Sie gelten auch dann nicht, wenn Kügele deren Anwendbarkeit nicht ausdrücklich widerspricht.

Diese AGB enthalten alle Vereinbarungen der Vertragsparteien über den Vertragsgegenstand und ersetzen allfällige frühere zwischen den Vertragsparteien getroffenen Vereinbarungen. Mündliche Nebenabreden zwischen den Vertragsparteien gelten als nicht getroffen, nachträgliche Änderungen oder Ergänzungen bedürfen der Schriftform. Der mündliche Verzicht auf die Schriftform wird einvernehmlich ausgeschlossen. Sollte eine Bestimmung dieser AGB ganz oder teilweise unwirksam oder undurchführbar sein oder werden, berührt dies nicht die Rechtswirksamkeit oder Durchführbarkeit der übrigen Bestimmungen. Die unwirksame oder undurchführbare Bestimmung wird durch eine wirksame oder durchführbare Bestimmung ersetzt, wie es dem im Vertrag zum Ausdruck gekommenen Zweck am besten entspricht, ohne dass eine der Vertragsparteien unverhältnismäßig benachteiligt wird. Dasselbe gilt analog für Lücken. Der Kunde darf mit eigenen Forderungen gegen Forderungen von Kügele nicht aufrechnen. Der Kunde darf geschuldete Beträge nicht zurückbehalten. Vertreter und selbständige Handelsvertreter der Kügele sind nicht berechtigt, Verträge abzuschließen bzw. Vertragsänderungen vorzunehmen oder Sonderkonditionen zu vereinbaren. Mit der Abgabe eines Auftrags stellt der Kunde ein verbindliches und unwiderrufliches Angebot an Kügele zum Erwerb des Produktes. Der Kunde ist an seinen Auftrag 21 Tage ab Einlangen bei Kügele gebunden.

2. Preise:

Die von Kügele zur Verfügung gestellten Preislisten in Euro sind unverbindlich empfohlene Verkaufspreislisten inklusive Mehrwertsteuer. Sollte die Auslieferung einer Bestellung für einen späteren Zeitpunkt gewünscht werden, so ist dies mit Kügele ausdrücklich und schriftlich zu vereinbaren, andernfalls gelten die Preise am Auslieferungstag. Die Preise basieren auf den jeweils gültigen Rohstoff bzw. Materialpreisen. Sollte sich hierbei eine Änderung ergeben, so behält sich Kügele vor, diese Preise an den Kunden weiter zu geben.

3. Auftragspauschale:

Für Aufträge mit einer Auftragssumme von weniger als € 75,- verrechnen wir eine generelle Mindestpauschale von € 10,-.

4. Anbruch von Verpackungseinheiten:

Pro angebrochener Verpackungseinheit verrechnen wir eine Pauschale von € 9,-. Bei diesen Positionen entfallen etwaige Sonderkonditionen. Die gültigen Verpackungseinheiten sind beim jeweiligen Artikel angeführt!

5. Lieferung:

Die angegebenen Lieferzeiten sind, sofern nicht schriftlich ein Fixgeschäft vereinbart worden ist, nur annähernde Angaben. Der Kunde ist bei unwesentlichen Verspätungen nicht berechtigt, vom Vertrag zurück zu treten. Reklamationen aufgrund von Beschädigungen können nur anerkannt werden, wenn die Art der Beschädigung bei Übernahme auf dem Frachtbrief vermerkt wird.

6. Zahlung:

Sämtliche Zahlungen sind nach Rechnungslegung zu den vereinbarten Konditionen fällig. Bei Zahlungsverzug werden Zinsen in Höhe von 1 % per Monat des in Verzug befindlichen Betrags in Rechnung gestellt. Der Kunde verpflichtet sich, für den Fall des Verzuges, die der Kügele entstehenden Mahn- und Inkassospesen zu ersetzen. Jedenfalls ist ein Skontoabzug unzulässig, soweit Kaufpreisforderungen aufgrund älterer fälliger Rechnungen noch unbeglichen sind.

7. Kostenersatz:

Bei Rechnungsversand per Post müssen wir einen Unkostenbeitrag von € 5,- je Rechnungsdruck weitergeben.

8. Maßzuschnitte:

Für Maßzuschnitte werden 25 % Schneidezuschlag auf den Stangenpreis in Rechnung gestellt. Die Schnitttoleranz beträgt +/- 5 mm. Die Rücknahme von Zuschnitten ist ausgeschlossen. Der bei Zuschnitten entstehende Verschleiß wird nur auf ausdrücklichen Wunsch mitgeliefert.

9. Stornierung:

Der Kunde übernimmt all jene Kosten, welche im Zuge der Stornierung des Auftrags anfallen. Bei Sonderanfertigungen und Sonderverpackungen ist ein Storno jedenfalls ausgeschlossen.

10. Retouren:

Retourwaren werden von Kügele nur dann angenommen, wenn diese noch original-verpackt und unbeschädigt sind und die Rücknahme von Kügele schriftlich genehmigt wurde. Hierfür wird eine Manipulationsgebühr von 30 % des Warenwertes verrechnet. Die Frachtkosten für Retourwaren übernimmt der Kunde. Mindestbearbeitungsgebühr EURO 30,-.

11. Produktdarstellungen:

Produktdarstellungen in Katalogen, Broschüren, Prospekten und Mustern dienen nur der Illustration und können im Detail variieren.

12. Eigentumsrecht:

Die gelieferten Waren bleiben bis zur vollständigen Tilgung der Gesamtforderung aus der Geschäftsverbindung im Eigentum von Kügele. Der Käufer ist verpflichtet, dem Verkäufer jederzeit Zutritt zu den Geschäftsräumlichkeiten sowie zu den Lagern des Käufers zu gewähren und dem Verkäufer Waren im Ausmaß der offenen Forderungen auszuhandigen.

13. Schutzrecht – Sonderanfertigungen:

Wenn von Kügele Aufträge für Sonder- oder Kundenprofile in Auftrag genommen werden, garantiert der Besteller/Auftraggeber, dass das in Auftrag gegebene Profil nicht gegen ein bestehendes Patent, Gebrauchsmuster usw... verstößt. Werkzeugformen, die für solche Artikel hergestellt werden, bleiben geistiges Eigentum von Kügele, auch wenn der Besteller anteilige Herstellungskosten bezahlt. Ein Recht auf Herausgabe dieser Formen besteht nicht. Wenn vom Besteller innerhalb eines Jahres nach der letzten Lieferung keine weiteren Bestellungen eingehen, erlischt die Aufbewahrungspflicht. Die Garantie für derartige Sonderanfertigungen umfasst auch die Schadenshaftung der Kügele gegen Ansprüche Dritter.

14. Gewährleistung und Haftung:

Der Kunde ist verpflichtet, die Ware ordnungsgemäß zu prüfen und einen allfälligen Mangel unverzüglich, spätestens 3 Tage nach Erhalt der Ware schriftlich geltend zu machen. Im Falle der Beanstandung ist der Kunde verpflichtet, die Ware sachgemäß zu lagern.

Lieferungs- und Leistungsverzögerungen aufgrund höherer Gewalt sind von Kügele nicht zu vertreten.

Ein Schadenersatzanspruch ist – bei sonstigem Ausschluss – unverzüglich, längstens binnen einer Woche, nachdem der oder die Anspruchsberechtigten vom Schaden Kenntnis erlangt haben, schriftlich bei Kügele geltend zu machen. Diesfalls gilt die gesetzliche Verjährungsfrist für die gerichtliche Geltendmachung.

Aus dem Titel der Gewährleistung hat der Kunde bei behabaren Mängeln lediglich Anspruch auf Verbesserung und Nachtrag des Fehlenden, wenn die Mängel bei der Leistungserbringung von Kügele zu vertreten sind. Kügele haftet für Vorsatz und grobe Fahrlässigkeit, für Verzug und Unmöglichkeit der Leistung nur, soweit diese durch sie zu vertreten ist. Die Haftung für leichte Fahrlässigkeit ist ausgeschlossen. Der Ersatz von Folgeschäden und reinen Vermögensschäden, nicht erzielten Gewinnen oder Ersparnissen, Zinsverlusten oder von Schäden aus Ansprüchen Dritter gegen den Kunden ist im gesetzlich zulässigen Ausmaß ausgeschlossen. Die Beweislast für das Vorliegen grober Fahrlässigkeit obliegt dem Geschädigten.

15. Gerichtsstand und Rechtswahl:

Ausschließlicher Gerichtsstand für alle Streitigkeiten ist das für den ersten Wiener Gemeindebezirk sachlich zuständige Gericht. Auf alle Rechtsverhältnisse zwischen Kügele und den Kunden ist Österreichisches Recht unter Ausschluss der Verweisungsnormen des Internationalen Privatrechts (IPRG) und unter Ausschluss der Bestimmungen des Übereinkommens der Vereinten Nationen über Verträge über den Internationalen Warenkauf (UNK) anwendbar.

KÜGELE PROFILE GmbH

Industriezentrum Niederösterreich SÜD,

Straße 10, Objekt 49, Sektor ROT

A - 2355 Wr. Neudorf

T: +43 1 60 1 79-0

office@kuegele.com

Stand 1.3.2023 – Änderungen und Irrtümer vorbehalten!

M.A. Kügele GmbH*(im Folgenden "Kügele" genannt)***1. Geltungsbereich:**

Diese Allgemeinen Geschäftsbedingungen (AGB) finden Anwendung auf alle Rechtsgeschäfte, die zwischen Kügele und Kunden bzw. Lieferanten geschlossen werden und regeln die Erbringung und Durchführung aller derzeitigen und künftigen Leistungen und Lieferungen zwischen den Vertragsparteien. Kügele liefert und leistet ausschließlich zu diesen AGB, entgegenstehende AGB oder Einkaufsbedingungen des Auftraggebers werden für das gegenständliche Rechtsgeschäft und die gesamte Geschäftsbeziehung hiermit ausdrücklich ausgeschlossen. Sie gelten auch dann nicht, wenn Kügele deren Anwendbarkeit nicht ausdrücklich widerspricht.

Diese AGB enthalten alle Vereinbarungen der Vertragsparteien über den Vertragsgegenstand und ersetzen allfällige frühere zwischen den Vertragsparteien getroffenen Vereinbarungen. Mündliche Nebenabreden zwischen den Vertragsparteien gelten als nicht getroffen, nachträgliche Änderungen oder Ergänzungen bedürfen der Schriftform. Der mündliche Verzicht auf die Schriftform wird einvernehmlich ausgeschlossen. Sollte eine Bestimmung dieser AGB ganz oder teilweise unwirksam oder undurchführbar sein oder werden, berührt dies nicht die Rechtswirksamkeit oder Durchführbarkeit der übrigen Bestimmungen. Die unwirksame oder undurchführbare Bestimmung wird durch eine wirksame oder durchführbare Bestimmung ersetzt, wie es dem im Vertrag zum Ausdruck gekommenen Zweck am besten entspricht, ohne dass eine der Vertragsparteien unverhältnismäßig benachteiligt wird. Dasselbe gilt analog für Lücken. Der Kunde darf mit eigenen Forderungen gegen Forderungen von Kügele nicht aufrechnen. Der Kunde darf geschuldete Beträge nicht zurückbehalten. Vertreter und selbständige Handelsvertreter der Kügele sind nicht berechtigt, Verträge abzuschließen bzw. Vertragsänderungen vorzunehmen oder Sonderkonditionen zu vereinbaren. Mit der Abgabe eines Auftrags stellt der Kunde ein verbindliches und unwiderrufliches Angebot an Kügele zum Erwerb des Produktes. Der Kunde ist an seinen Auftrag 21 Tage ab Einlangen bei Kügele gebunden.

2. Preise:

Die von Kügele zur Verfügung gestellten Preislisten in Euro sind unverbindlich empfohlene Verkaufspreislisten inklusive Mehrwertsteuer. Sollte die Auslieferung einer Bestellung für einen späteren Zeitpunkt gewünscht werden, so ist dies mit Kügele ausdrücklich und schriftlich zu vereinbaren, andernfalls gelten die Preise am Auslieferungstag. Die Preise basieren auf den jeweils gültigen Rohstoff bzw. Materialpreisen. Sollte sich hierbei eine Änderung ergeben, so behält sich Kügele vor, diese Preise an den Kunden weiter zu geben.

3. Auftragspauschale:

Für Aufträge mit einer Auftragssumme von weniger als € 75,- verrechnen wir eine generelle Mindestpauschale von € 10,-.

4. Anbruch von Verpackungseinheiten:

Pro angebrochener Verpackungseinheit verrechnen wir eine Pauschale von € 9,-. Bei diesen Positionen entfallen etwaige Sonderkonditionen. Die gültigen Verpackungseinheiten sind beim jeweiligen Artikel angeführt!

5. Lieferung:

Die angegebenen Lieferzeiten sind, sofern nicht schriftlich ein Fixgeschäft vereinbart worden ist, nur annähernde Angaben. Der Kunde ist bei unwesentlichen Verspätungen nicht berechtigt, vom Vertrag zurück zu treten. Reklamationen aufgrund von Beschädigungen können nur anerkannt werden, wenn die Art der Beschädigung bei Übernahme auf dem Frachtbrief vermerkt wird.

6. Zahlung:

Sämtliche Zahlungen sind nach Rechnungslegung zu den vereinbarten Konditionen fällig. Bei Zahlungsverzug werden Zinsen in Höhe von 1 % per Monat des in Verzug befindlichen Betrags in Rechnung gestellt. Der Kunde verpflichtet sich, für den Fall des Verzuges, die der Kügele entstehenden Mahn- und Inkassospesen zu ersetzen. Jedenfalls ist ein Skontoabzug unzulässig, soweit Kaufpreisforderungen aufgrund älterer fälliger Rechnungen noch unbeglichen sind.

7. Kostenersatz:

Bei Rechnungsversand per Post müssen wir einen Unkostenbeitrag von € 5,- je Rechnungsdruck weitergeben.

8. Maßzuschnitte:

Für Maßzuschnitte werden 25 % Schneidezuschlag auf den Stangenpreis in Rechnung gestellt. Die Schnitttoleranz beträgt +/- 5 mm. Die Rücknahme von Zuschnitten ist ausgeschlossen. Der bei Zuschnitten entstehende Verschnitt wird nur auf ausdrücklichen Wunsch mitgeliefert.

9. Stornierung:

Der Kunde übernimmt all jene Kosten, welche im Zuge der Stornierung des Auftrags anfallen. Bei Sonderanfertigungen und Sonderverpackungen ist ein Storno jedenfalls ausgeschlossen.

10. Retouren:

Retourwaren werden von Kügele nur dann angenommen, wenn diese noch original-verpackt und unbeschädigt sind und die Rücknahme von Kügele schriftlich genehmigt wurde. Hierfür wird eine Manipulationsgebühr von 30 % des Warenwertes verrechnet. Die Frachtkosten für Retourwaren übernimmt der Kunde. Mindestbearbeitungsgebühr EURO 30,-

11. Produktdarstellungen:

Produktdarstellungen in Katalogen, Broschüren, Prospekten und Mustern dienen nur der Illustration und können im Detail variieren.

12. Eigentumsrecht:

Die gelieferten Waren bleiben bis zur vollständigen Tilgung der Gesamtforderung aus der Geschäftsverbindung im Eigentum von Kügele. Der Käufer ist verpflichtet, dem Verkäufer jederzeit Zutritt zu den Geschäftsräumlichkeiten sowie zu den Lagern des Käufers zu gewähren und dem Verkäufer Waren im Ausmaß der offenen Forderungen auszuhandigen.

13. Schutzrecht – Sonderanfertigungen:

Wenn von Kügele Aufträge für Sonder- oder Kundenprofile in Auftrag genommen werden, garantiert der Besteller/Auftraggeber, dass das in Auftrag gegebene Profil nicht gegen ein bestehendes Patent, Gebrauchsmuster usw... verstößt. Werkzeugformen, die für solche Artikel hergestellt werden, bleiben geistiges Eigentum von Kügele, auch wenn der Besteller anteilige Herstellungskosten bezahlt. Ein Recht auf Herausgabe dieser Formen besteht nicht. Wenn vom Besteller innerhalb eines Jahres nach der letzten Lieferung keine weiteren Bestellungen eingehen, erlischt die Aufbewahrungspflicht. Die Garantie für derartige Sonderanfertigungen umfasst auch die Schadenshaftung der Kügele gegen Ansprüche Dritter.

14. Gewährleistung und Haftung:

Der Kunde ist verpflichtet, die Ware ordnungsgemäß zu prüfen und einen allfälligen Mangel unverzüglich, spätestens 3 Tage nach Erhalt der Ware schriftlich geltend zu machen. Im Falle der Beanstandung ist der Kunde verpflichtet, die Ware sachgemäß zu lagern.

Lieferungs- und Leistungsverzögerungen aufgrund höherer Gewalt sind von Kügele nicht zu vertreten.

Ein Schadenersatzanspruch ist – bei sonstigem Ausschluss – unverzüglich, längstens binnen einer Woche, nachdem der oder die Anspruchsberechtigten vom Schaden Kenntnis erlangt haben, schriftlich bei Kügele geltend zu machen. Diesfalls gilt die gesetzliche Verjährungsfrist für die gerichtliche Geltendmachung.

Aus dem Titel der Gewährleistung hat der Kunde bei behabaren Mängeln lediglich Anspruch auf Verbesserung und Nachtrag des Fehlenden, wenn die Mängel bei der Leistungserbringung von Kügele zu vertreten sind. Kügele haftet für Vorsatz und grobe Fahrlässigkeit, für Verzug und Unmöglichkeit der Leistung nur, soweit diese durch sie zu vertreten ist. Die Haftung für leichte Fahrlässigkeit ist ausgeschlossen. Der Ersatz von Folgeschäden und reinen Vermögensschäden, nicht erzielten Gewinnen oder Ersparnissen, Zinsverlusten oder von Schäden aus Ansprüchen Dritter gegen den Kunden ist im gesetzlich zulässigen Ausmaß ausgeschlossen. Die Beweislast für das Vorliegen grober Fahrlässigkeit obliegt dem Geschädigten.

15. Gerichtsstand und Rechtswahl:

Ausschließlicher Gerichtsstand für alle Streitigkeiten ist das für München sachlich zuständige Gericht. Auf alle Rechtsverhältnisse zwischen Kügele und den Kunden ist Deutsches Recht unter Ausschluss der Verweisungsnormen des Internationalen Privatrechts (IPRG) und unter Ausschluss der Bestimmungen des Übereinkommens der Vereinten Nationen über Verträge über den Internationalen Warenkauf (UNK) anwendbar.

M.A. KÜGELE GmbH

Baierbrunner Straße 25
D-81379 München

T: +49 89 37 55 999-4
office@kuegele.de

Stand 1.3.2023 – Änderungen und Irrtümer vorbehalten!

ÖSTERREICH

KÜGELE PROFILE GmbH

Industriezentrum Niederösterreich SÜD
Straße 10, Objekt 49, Sektor ROT
A-2355 Wr. Neudorf

T: +43 1 60 1 79 0
office@kuegele.com

DEUTSCHLAND

M.A. KÜGELE GMBH

Baierbrunner Straße 25
D-81379 München

T: +49 89 37 55 999-4
office@kuegele.de



KB V23/1

©KÜGELE PROFILE GmbH – A-2355 Wr. Neudorf